



RENT ALL EVENT CATALOG VOL.12



にぎわいづくり

も!

展示会

も!

イベント

も!

出会いの場をつくれます

生きることは、出会うこと。なんて書くと大げさですが、
出会いの限られた数年間で私たちのミッションはより明確になりました。

私たちの仕事は、ヒト、モノ、コトとの出会いの場をつくること。

私たち自身も、みなさまとの出会いを通じて
新たなことにチャレンジさせていただく日々です。

お客さまからの「こんなこともできますか?」というご相談を
レントオールは、これまで以上に楽しみにしています。

RENT レントオール **ALL**

How to RENTAL

① 借りるものを決める カタログやホームページをご覧ください、お気軽にご相談ください

■用途・使用場所・使用期間や施工が必要かどうかなど、何なりとご相談ください。すぐに在庫状況など確認させていただきます。

② ご成約 レンタル取引申込書をご記入いただきます

■ご本人様確認の為に顔写真付き身分証明書(運転免許証・パスポート・マイナンバーカードなど)の提示をお願いいたします。また、提示いただきました身分証明書を弊社にてコピーし、保管させていただきます。事前にご了承ください。

■法人様の場合、ご来店者様(従業員様)の顔写真付き身分証明書の提示をお願いします。

■レンタル取引申込書による信用調査の結果、お客様のご希望に添えない場合もございます。



③ 貸出 お客様と一緒に商品の状態、数量をチェックし、伝票にサインをいただきます

店頭渡しの場合

■ご用意いただくもの

- レンタル代金(現金もしくは事前振込)
- 身分証明書

■商品サイズを事前にご確認いただき、積載可能なお車でお越しください。

搬入の場合(搬入費用別途)

■ご用意いただくもの

- レンタル代金(現金もしくは事前振込)

■ご希望の搬入日時、現場の車両制限(乗入れ制限等)、設営作業の要否をお伝えください。(設営費別途)

④ イベント本番日(レンタル期間)



⑤ 返却 お客様と一緒に商品の状態、数量をチェックし、伝票にサインをいただきます

店頭返却の場合

■ご来店前に数量をご確認いただき、返却忘れの無きようご注意ください。

搬出の場合(搬出費用別途)

■ご希望の搬出日時、撤去作業の要否(撤去費別途)、撤去作業開始時間をお伝えください。

CONTENTS

屋外イベント・テント

アルホールテント	10-14
TFSテント	15
テント倉庫	16
中型テント	17-26
集会用テント	27-30
テント用ウエイト・杭	31
トレーラーBOX・ラグジュアリートイレ	32-42
N-CON(コンテナBOX)	43

会場設営

ステージ	45-47
グランドサポートシステム	48
MODEX SYSTEM	49
ステージルーフ	50-52
コート床材・関連オプション・スケートパーク	55-58
観覧席	59-60
アーマーデッキ・ポーターフロア	63-64
会場設営用品	65-68
バリケード・フェンス	69-70
アーチ	71

屋内イベント・展示会

システムパネル・グラフィックレール	73
マキシマライト・インナーマキシマ	74
システムトラス	75-76
簡易パネル	77-78
ファブリックシステム	79
インフィニティコンスト	80
T-WAVE	81
GRID	82
リギング	83

映像・音響機器

中継車	85-87
プロジェクター・スクリーン・ディスプレイ 他	88-91
音響・通信・メガホン・照明	92-97

テーブル・チェア、冷・暖房機器

ガーデンテーブル・チェア、大型パラソル	99-106
テーブル	107-111
チェア	112-115
カウンター・スタンド・パーテーション 他	116-122
冷・暖房機器・発電機・防災アイテム その他	123-129

遊具・模擬店用品 他

遊具	131-133
模擬店用品	134-137
スポーツ備品	137-138
式典備品	139-143

Others

感染症対策	145-146
その他 備品	147-149

カタログのご活用にあたって

- 当カタログ掲載イメージと実物では色・形状など異なる場合がございます。あらかじめご了承ください。
- レンタル商品においては、使用感など多少掲載写真とは違う場合がございます。
- 商品によっては、色・サイズ・仕様など掲載内容と若干異なる場合がございます。
- 商品のデザイン・仕様は予告なく変更する場合がございます。
- 同種類の商品で数量が揃わない場合がございます。事前にお問い合わせください。

カタログの見方

■通常のパターン

商品コード — 6320100501
 品番 — 113-11 商談椅子E 商品名
 スペック — ●サイズ: W507×D515×H749 (SH425) (mm)
 ●座面: ホワイト、ブラック
 ●フレーム: クロームメッキ

商品写真



■記号の意味

W:幅
 D:奥行き
 H:高さ
 SH:イスの座高
 φ:直径

■サイズ・色違いなど1画像に複数の品番があるパターン

商談テーブル 白天板

	幅 (mm)	奥行 (mm)	高さ (mm)	
110-1	500	500	650	76321010655
110-2	600	600	650	76321010666
110-3	750	500	650	76321010675
110-4	900	600	650	76321010696

●天板: ホワイト、メラミン
 ●脚部: シルバー、クロームメッキ

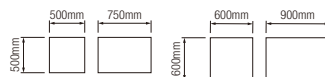

■1つの品番にサイズ・色などのバリエーションがあるパターン

6320500481 (白)/6320500482 (黒)

114-9 ベンチ

●サイズ: W1,800×D440×H420 (mm)
 ●座面: ブラック、皮張り
 ●フレーム: クロームメッキ



商品のご注文にあたって

- レンタル期間中の破損、部品・付属品の紛失の場合は、実費をご請求させていただきます。また、全損滅失の場合は、販売価格をご請求させていただきます。
- 商品の搬入・搬出および設置料は有料です。地域および数量により料金が異なりますので、別途お見積させていただきます。
- 商品の在庫には限りがございます。利用のご相談およびご予約はお早めにお申し付けください。
- ご予約後のキャンセルにつきましては規定によりキャンセル料をご請求させていただきます。あらかじめ確認の上ご了承ください。
- カタログ掲載の商品は諸般の事情により、予告なく取扱いを中止させていただく場合がございます。
- レンタル契約をいただいた商品の所有権は、全て当社に帰属します。契約期間中のレンタル商品は、当社の承諾なしに他への移動または転用できません。

屋外イベント・テント



- アルホールテント
- TFSテント
- テント倉庫
- 中型テント
- 集会用テント
- テント用ウエイト・杭
- トレーラーBOX・ラグジュアリートイレ
- N-CON(コンテナBOX)

アルホールテント

コンサート、パーティー、式典、ゴルフトーナメント、博覧会の会場などに



- ヨーロッパ発の洗練されたデザイン性の高いテントです。
- 広い面積を1張で設置でき、5mピッチで広げられます。
- テント内は無柱空間なので多様な用途での使用が可能です。
- 天井高は最高8mで大型機械の展示や格納も可能です。
- シンプルで強度も抜群、短期間で設置ができ長期使用も可能です。
- 充実したサイズラインアップでオプション品も豊富です。

テントで初めてのテラスタイプをご用意。
優れた機能とデザイン性で、イベントを演出します。

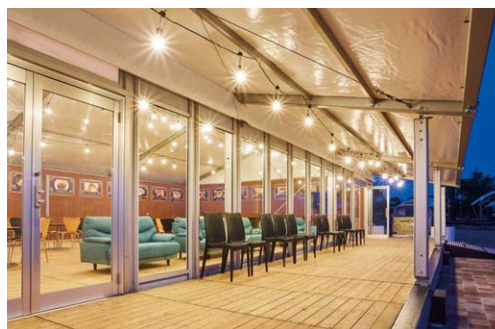

- 開口部 / 5m・8m・10m・15m・20m・25m・30mの7種類
- 奥行き / 5mピッチで拡張可能

- 壁面 / 窓なし幕・窓あり幕・ガラス・パネルタイプをご用意
- 天幕は遮光タイプもございます

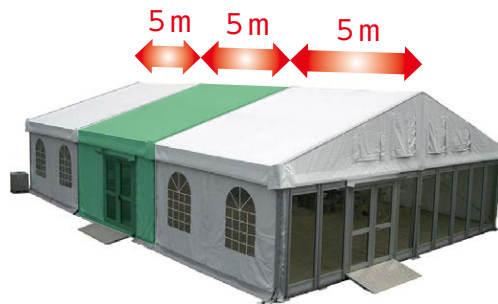

76031000501

12-1 アルホールテント 5m

- 5m間口 5mピッチで拡張可能
- 各種オプション有り

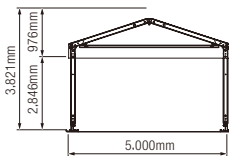

- 設営必要
- 天候注意

76031000802

12-2 アルホールテント 8m

- 8m間口 5mピッチで拡張可能
- 各種オプション有り



▲内部の使用例

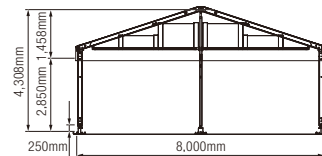

- 設営必要
- 天候注意

76031001002

12-3 アルホールテント 10m

- 10m間口 5mピッチで拡張可能
- 各種オプション有り



▲内部の使用例

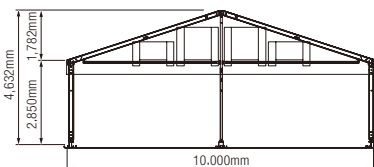

- 設営必要
- 天候注意

76031001503

13-1 アルホールテント 15m

- 15m間口 5mピッチで拡張可能
- 各種オプション有り



▲内部の使用例

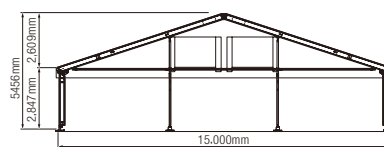

🔧 設営必要

☀️ 天候注意

76031002003

13-2 アルホールテント 20m

- 20m間口 5mピッチで拡張可能
- 各種オプション有り



▲内部の使用例

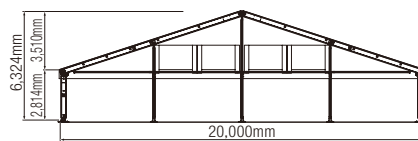

🔧 設営必要

☀️ 天候注意

76031003002

13-3 アルホールテント 30m

- 30m間口 5mピッチで拡張可能
- 各種オプション有り



▲内部の使用例

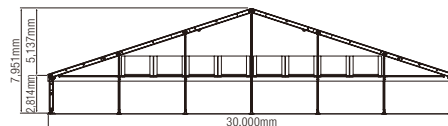

🔧 設営必要

☀️ 天候注意

アルホールテントオプション

14-1 ドア

- 側面、妻面取り付け選択可能
- 1m・2mタイプがあります
- ガラス戸で上品な設計
- ドアには鍵の取付けが可能



🔌 設営必要

14-2 ガラスパネル

14-3 ハードパネル

- テントをより部屋に近づけたい場合に…
- 隙間風等を防ぎたい…
- より密閉された空間が欲しい方に…



🔌 設営必要

14-4 横幕

- 外光も入るおしゃれな窓付仕様にも
- 通常幕よりも上品感がUP
- 開閉、取り外しもスムーズに



🔌 設営必要

14-5 フローアボード(床)

- 優しい木製の床になります
 - パンチカーペット貼り付け可能(別途料金)
 - パーティースペースに最適
- ※フローリング仕様など相談承ります。
※詳細お問い合わせください



🔌 設営必要

14-6 換気扇

- 小～中規模のテントの換気に…
- 大人数をテントの中に収容する場合…



🔌 電源必要

🔌 設営必要

14-7 エアコン

- 季節を問わず快適な空間を作りたい方に
- 夏場・冬場の集客力UP
- 大型テント・人が集まる場所に…



🔌 電源必要

🔌 設営必要

14-8 アンカースパン

- 18m間口 4.5mピッチで拡張可能

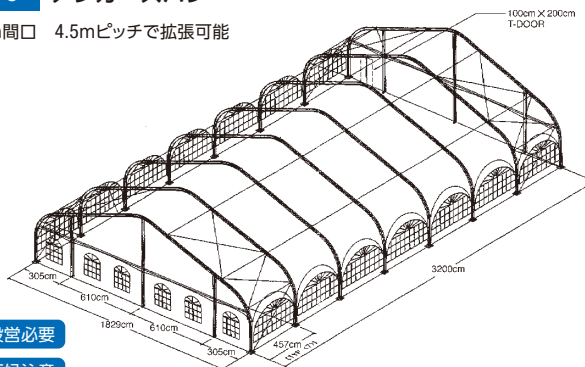

🔌 設営必要

☀️ 天候注意



TFSテント



- 5m間隔で拡張可能で大規模なスペースを確保でき、会場として最適です。
- 「VELDEMAN」社製の安全安心構造です。
- 日本で保有しているのはレントオールのみです!



15-1 TFSテント

- 奥行は5mピッチで拡張可能
- 間口10m・15m・20m・30m・40m

- 📍 設営必要
- ☀️ 天候注意



テント倉庫



16-1 テント倉庫

☀️ 天候注意

🔧 設営必要

- 間口は 5m、8m、10m、15m、20m、
軒高は基本 5m (W10m、15m、20mはH7.5mもあります)
- 短期から長期まで工期に合わせてレンタル可能。
- 部材はオリジナル設計のシステム化により工期短縮。

- テントシートは透光性が高く、日中は照明不要で経済的。
- 出入口は約W4m×H4mで大型車両も対応。
- オプションにより照明、空調、集塵機、ラックも可能。
- 特注対応、製作、販売、申請もご相談ください。

■ 各種テント



▲ W10m×L20m×H5m
※軒高H7.5mもあります



▲ W20m×L30m×H5m
※軒高H7.5mもあります



▲ W15m×L20m×H7.5m



▲ W20m×L30m TFSタイプ

■ 各種使用事例



▲ 可動式テント(レール式)



▲ Wスライドテント(レール式)



▲ テント内部



▲ 内膜施工



▲ 解体(粉塵防止、周辺環境)



▲ トンネルずり仮置場



▲ 積雪対策



▲ 臭気対策・粉塵対策
※集塵機はオプションです。

中型テント



- ヨーロピアンテイストの特徴のあるデザインで屋外でのパーティーやウェディングに最適です。
- バザー等のイベントでの集客力アップが望めます。



76020400010

18-1 4m×4mテント アテナ

- 天幕：白
- 重量：157kg
- 横幕：白or窓付
- 面積：16m²

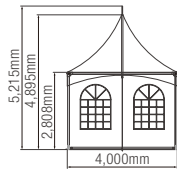

- ☑ 設置必要
- ☀ 天候注意

76020500010

18-2 5m×5mテント アテナ

- 天幕：白
- 重量：184kg
- 横幕：白or窓付
- 面積：25m²

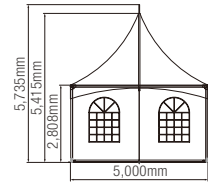

- ☑ 設置必要
- ☀ 天候注意

76020600010

18-3 6m×6mテント センチュリー

- 天幕：白・黒
- 重量：202kg
- 横幕：白or窓付or黒
- 面積：36m²

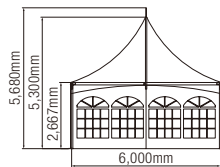

- ☑ 設置必要
- ☀ 天候注意

76020310010

18-4 3m×3mテント ローダー

- 天幕：白
- 重量：82kg
- 横幕：白or窓付
- 面積：9m²

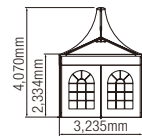

- ☑ 設置必要
- ☀ 天候注意

76020410010

18-5 4m×4mテント ローダー

- 天幕：白
- 重量：124kg
- 横幕：白or窓付
- 面積：16m²

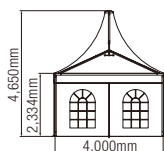

- ☑ 設置必要
- ☀ 天候注意

76020510010

18-6 5m×5mテント ローダー

- 天幕：白・黒
- 重量：155kg
- 横幕：白or窓付or黒
- 面積：25m²

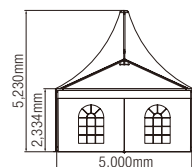

- ☑ 設置必要
- ☀ 天候注意

76020320010

19-1 3m×3mテント LIRI

- 天幕：白
- 重量：126kg
- 横幕：白or窓付or透明
- 面積：9m²

🔧 設営必要

☀️ 天候注意

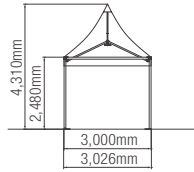

▲写真は5m x 5m LIRIです。

76020420010

19-2 4m×4mテント LIRI

- 天幕：白
- 重量：148kg
- 横幕：白
- 面積：16m²

🔧 設営必要

☀️ 天候注意

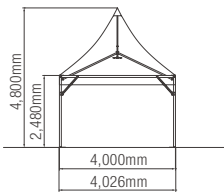

76020520010

19-3 5m×5mテント LIRI

- 天幕：白
- 重量：183kg
- 横幕：白or窓付
- 面積：25m²

🔧 設営必要

☀️ 天候注意

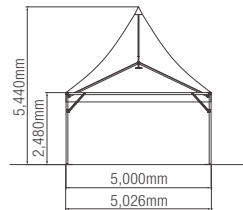

76020620010

19-4 6m×6mテント LIRI

- 天幕：白
- 重量：226kg
- 横幕：白
- 面積：36m²

🔧 設営必要

☀️ 天候注意

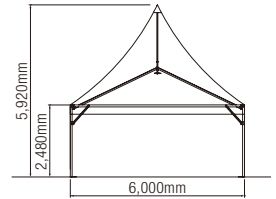

6020661000

19-5 6m×6mモジュラーテント LIRI

- サイズ：6m×6m× 軒高3m

●オプション(別途)

壁面ガラスパネル(縦型・横型)・カセット式フローリング
ガラスドア(W2m)・ドア上部ヒサシ・スロープ



▲内部イメージ



▲夜間イメージ



▲6m×6mモジュラーテント LIRIの4連棟

🔧 設営必要

☀️ 天候注意

- 軒高が高く36m²とは思えない開放感とVIP 対応の高級感ある特設テントです。
- 会場の特設テントとしてはもちろん、クリーンルームや暖をとる空間、さらに飲食スペースとしても活躍します。
- テントを連棟すれば展示ショールームとしても最適。
また、ワーキングなどのシェアルームとしても活用可能です。
- フローリングを設けることで雨水浸入も防げます。
- フレームはアルミニウム製で150mm角のモジュールの為、強度がUP。
- テント内照明をつければサテライトスタジオとしてポップアップも演出できます。

76020110003

20-1 パーティテント 4m×6m

- 横幕：白or窓付
- 面積：1スパン=12m²
(写真は2スパン)
- 3mピッチで拡張可能



▲内部の使用例

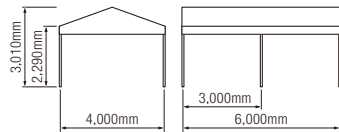

- ☑ 設営必要
- ☀ 天候注意

6020120001

20-2 パーティテント 6m×9m

- 横幕：白or窓付
- 面積：1スパン=18m²
(写真は3スパン)
- 3mピッチで拡張可能



▲内部の使用例

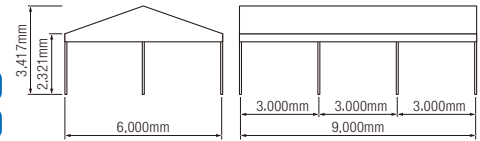

- ☑ 設営必要
- ☀ 天候注意

76020900010

20-3 9m×9mテント

- 天幕：白
- 面積：81m²

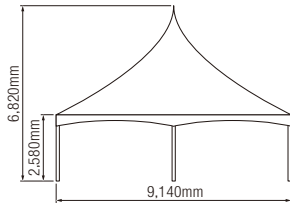

- ☑ 設営必要
- ☀ 天候注意

76020040010

20-4 六角形テント ビエナ

- 天幕：白
- 面積：約68m²

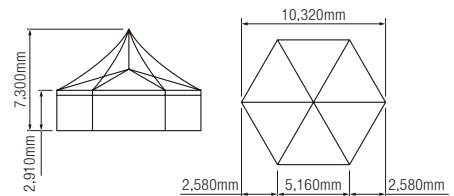

- ☑ 設営必要
- ☀ 天候注意

中型テント オプション品

■黒天幕・黒横幕



■床取付け



※各種テント・オプションの取扱いについてはお問い合わせください。

6020671000

21-1 シェル・シェイプテント

- サイズ：間口3.91m×L11.7m
- 本体・外壁扉・内幕・内壁・カーテン付き
- ※ウッドデッキ別途



▲内部イメージ



▲個性的であたたかみのある正面デザイン

🔧 設営必要

☀️ 天候注意



- 名称の通り貝殻をイメージしたテントで、その中に住む生き物のように身を包まれた安心感で仕事では集中力が上がり、プライベートでは充実感・満足度が上がります。
- 外幕と内幕の2重層で遮音性、断熱性効果があります。
- エントランスの外壁は木製ドアと小窓があり自然と調和します。
- 中間ユニットは3mピッチで延伸できる構造の為、部屋増設も容易にできます。
- 室内の仕切り壁はしっかりとした鉄製フレームに特殊パネルを取付けたユニットパネルで、寝室やバスルーム、プライベートルームなどテント内に自在に個室を作れます。
- 中間ユニットの側面には透明幕の大窓があり開放感があります。

展示スペースとしての活用例



76021042501

モジュラーBOX

- サイズ：① W4m×D2.5m×H3m
② W6m×D2.5m×H3m
- 全て床(フローリング)付
- フレームモジュール100×200 (mm)



▲内部イメージ



🔧 設置必要

☁️ 天候注意

🔌 電源必要



- 突然出現する「ポップアップショップ」のイメージで、従来のテントを覆す斬新なデザイン。
- ワーケーションオフィス、インキュベーションオフィス、シェアルームにも最適。
その他展示ショールーム、レストラン、カフェルームなどの用途にも。
- キャンバスは2重構造で空気層による遮音性、断熱性効果があります。
- 天井面に設置された配線ダクト仕様のスタイリッシュライト付き。
- W4mタイプは設置ジャッキをキャスターに変更すれば移動も可能です。
- フローリング付きで雨水の侵入を防げます。
- 奥行側に連棟すれば2.5mピッチで拡張が可能です。

22-1 モジュラーBOX 4mタイプ



22-2 モジュラーBOX 6mタイプ



6025071000

23-1 ドームテント7・9・11・13・15m

サイズ(m)	高さ(mm)	面積(m ²)
7	4,393	38
9	4,540	63
11	6,079	95
13	6,640	132
15	7,531	176

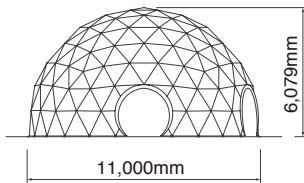
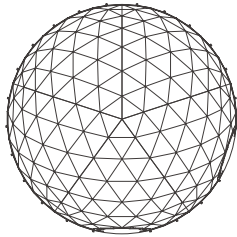

※この図面は11mのもので

🔧 設営必要

☀️ 天候注意



- 広大な演出室内空間は話題の「プロジェクションマッピング」を実現。
- 圧倒的在感を放つデザインで集客力アップ!
- 屋内・屋外問わず様々なイベントで活躍できる汎用性。
- 少ない部材数で組み立て可能なため「工期の短縮」「工費・運搬費の大幅カット」



23-2 6mドームテント LIRI

- サイズ：直径6m×高さ3.52m
- 本体・内幕・木製扉・カーテン付き
- ※ ウッドデッキ別途



▲内部イメージ

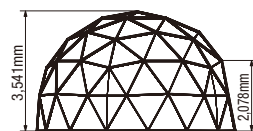
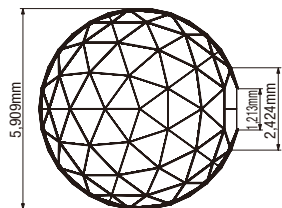

🔧 設営必要

☀️ 天候注意



- インパクトのある目新しい球体のテントです。
- 円形構造で尚且つ大きな透明幕の窓があるので室内は非常に開放感があります。
- エントランスの扉は木製、外幕は黄砂色で自然に溶け込んだイメージを醸し出す。
- 内装は外幕素材とは違う、コットン素材で柔らかな内幕をクロス張り。
- 外幕と内幕の2重層で遮音性、断熱性効果があります。
- 大窓にかかるカーテンはスタイリッシュさを映し出し、高級感を与えゆったりと寛げます。

6029010030

24-1 バブルドーム

- 本体サイズ：φ3,600×H2,795 (mm)
- ダクト部分サイズ：φ2,033×D2,000 (mm)



▲ナイトイメージ



- SNS映え抜群のインフレーターブルテントです。
- 球体全てが透明幕です。
- グランピング、ナイトピクニックでも利用でき、室内からは満点の景色を楽しめます。
- 超静音フロアー付。
- 外気を採り入れ、排気口付きで自然の空気が循環されます。

🔌 設置必要 🌤️ 天候注意 🔌 電源必要

ドームテント活用例



6029011010

25-1 エアーパレス ホワイト

【間口10mタイプ】

●サイズ：W10,000mm×D10,220mm×H4,000mm
(展開時のテント内寸)
：約1,200mm×1,200mm×1,000mm
(収納時)

●設営面積：約114㎡
●本体重量：約110kg(乾燥重量)

【間口15mタイプ】

●サイズ：W15,000mm×D10,950mm×H5,000mm
(展開時のテント内寸)
約1,200mm×1,200mm×1,000mm
(収納時)

●設営面積：約219㎡
●本体重量：約110kg(乾燥重量)



▲室内イメージ



- ブローで空気を入れて膨らませるタイプ(インフレータブル)の大型テントです。イベントの日除け、雨除けのみならず、災害時の非常用テントとしても利用できる万能なテントです。
- 本体が薄くて丈夫な素材で構成されており、たたむと1m角程度まで小さくなります。大型ながら軽量、かつ水を入れるタイプのウェイトが付属しており、運搬コストが低減できます。
- ファスナーで連棟が可能。10m単位で奥行きを拡張することができます。



🔌 設営必要 ☀️ 天候注意 🔌 電源必要

6029400000

26-1 エアーフレームテント 4m×4m

- サイズ：W4,000×D4,000×H2,700 (mm)
- 重量：15.0kg
- 入口高：H2,100mm

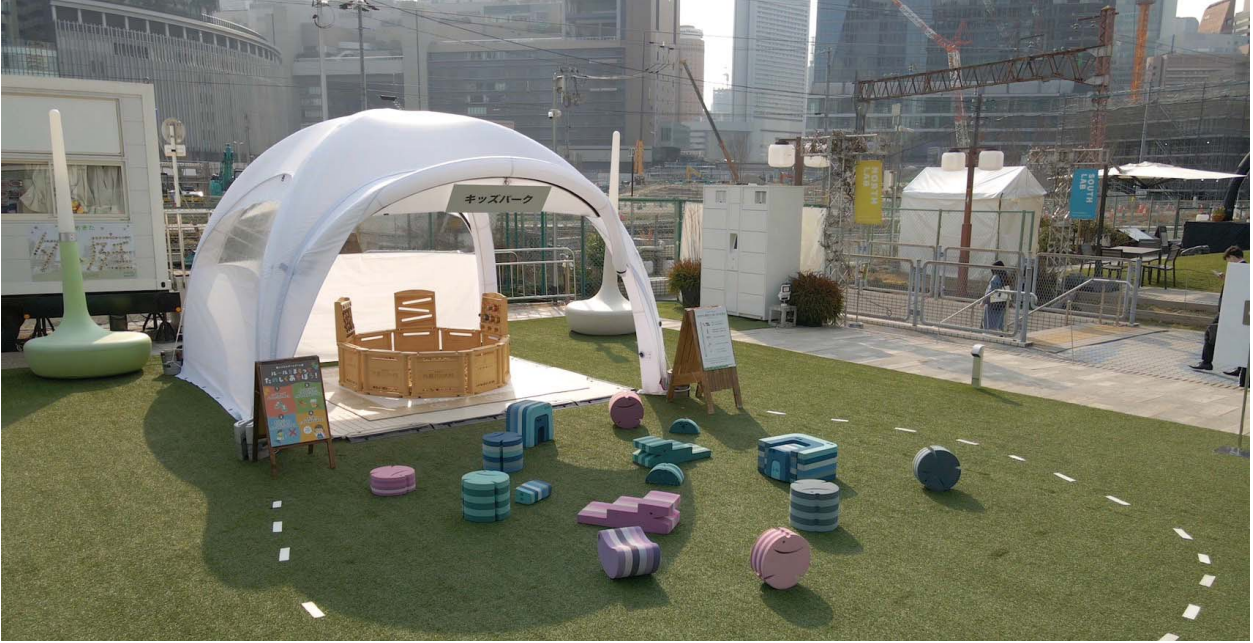

- インパクトのある見た目と簡単施工の新しいテントです。
- 従来のテントは、金属でできた重い骨組みを組み合わせて幕を取付るという手間がかかり、かつ印象もかわりばえのしないものでした。エアーフレームは、軽量・コンパクトで運搬も楽々、設置も5m角のものであれば5分程度とかなり簡単に行えます。見た目のインパクトも華やかで人目を引くデザインはプロモーションイベントなどにもぴったりです。

6029500000

26-2 エアーフレームテント 5m×5m

- サイズ：W5,000×D5,000×H3,250 (mm)
- 重量：20.0kg
- 入口高：H2,450mm



6029600000

26-3 エアーフレームテント 6m×6m

- サイズ：W6,000×D6,000×H3,900 (mm)
- 重量：25.0kg
- 入口高：H3,000mm



集会用テント



- 組み立てや撤去が容易で部材も省スペースにまとまる為、運搬も容易です。
- 展示会やバザー、災害時の仮設テントなど様々な用途でご使用いただけます。
- 簡易資材置場としてもご使用いただけます。

76012002100

27-1 集会用テント 1K×1.5K

- 約1.5坪 (4.72m²) 4本柱
- 天幕

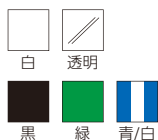

- 重量: 46.2kg
- フレーム: φ31.8mm

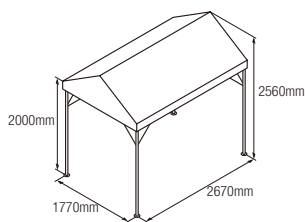

76012102100

27-2 集会用テント 1K×2K

- 約2坪 (6.3m²) 4本柱
- 天幕



- 重量: 54kg
- フレーム: φ31.8mm

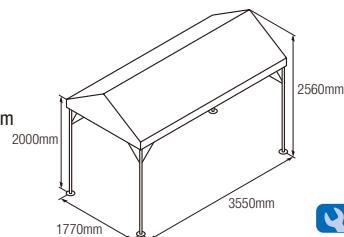

76012202100

27-3 集会用テント 1.5K×2K

- 約3坪 (9.48m²) 4本柱
- 重量: 55kg
- 天幕
- フレーム: φ31.8mm

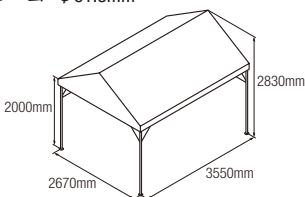
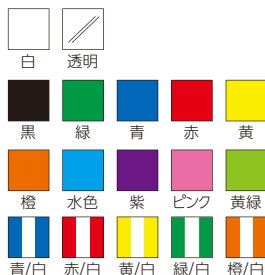

76012302100

27-4 集会用テント 2K×3K

- 約6坪 (18.8m²) 6本柱
- 重量: 78kg
- 天幕
- フレーム: φ31.8mm

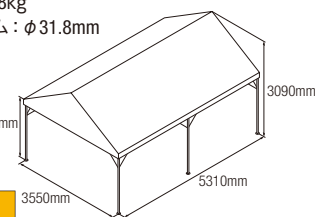
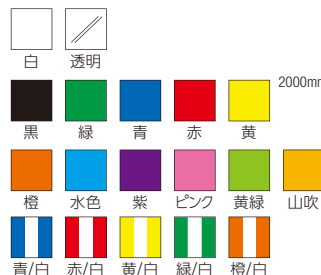



76012308100

28-1 ハイブリッドテント 2K×3K

- 約6坪(18.8m²) 4本柱
- 重量: 103kg
- 天幕
- フレーム: φ31.8mm

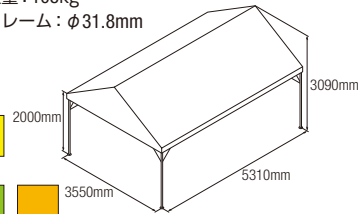
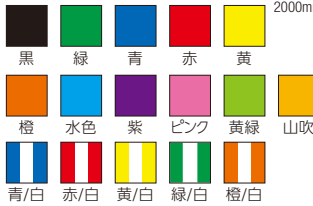
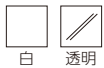

設置必要

天候注意

※従来の中柱が無くなり視界がスッキリ、利便性もアップ。

76012404100

28-2 集会用テント 2K×4K

- 約8坪(25.1m²) 6本柱
- 天幕: 白
- 重量: 109.9kg
- フレーム: φ31.8mm

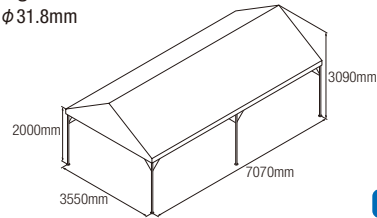

設置必要

天候注意

76013206100

28-3 集会用テント 3K×4K 強風用

- 約12坪(37.5m²) 6本柱
- 天幕

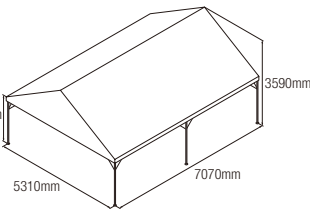
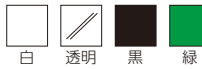

設置必要

天候注意

- 重量: 214kg
- フレーム: φ38.1mm
- 柱部材: 50角

76013306100

28-4 集会用テント 3K×5K 強風用

- 約15坪(47.8m²) 8本柱
- 天幕

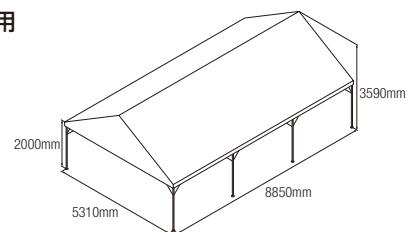

設置必要

天候注意

- 重量: 256.7kg
- フレーム: φ38.1mm
- 柱部材: 50角

76013400602

28-5 4K×6Kテント

- 約24坪(77.8m²) 8本柱
- 天幕: 白
- 重量: 359kg

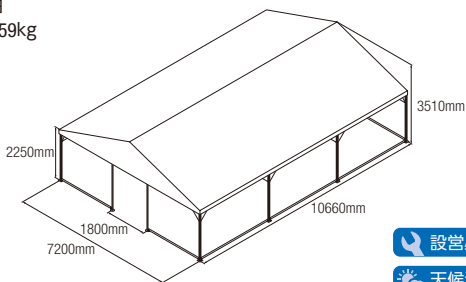

設置必要

天候注意

76013400801

28-6 4K×8Kテント

- 約32坪(103.7m²) 10本柱
- 天幕: 白
- 重量: 462kg

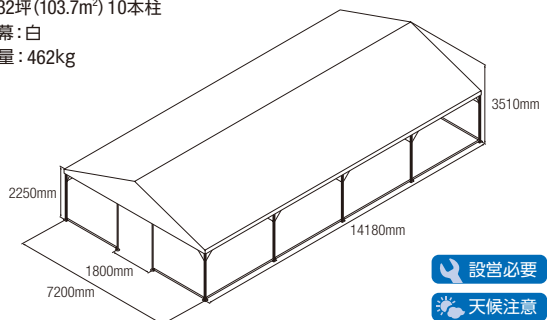

設置必要

天候注意

76012502100

29-1 片流れテント 1K×1.5K

- 約1.5坪(4.72m²) 4本柱
- 天幕



- 重量：58.9kg
- フレーム：φ31.8mm

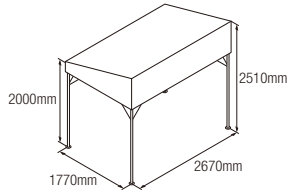

76012602100

29-2 片流れテント 1K×2K

- 約2坪(6.3m²) 4本柱
- 天幕



- 重量：62.6kg
- フレーム：φ31.8mm

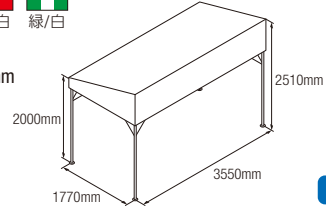

76012702100

29-3 片流れテント 1.5K×2K

- 約3坪(9.48m²) 4本柱
- 天幕

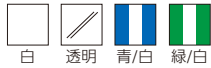

- 重量：70.6kg
- フレーム：φ31.8mm

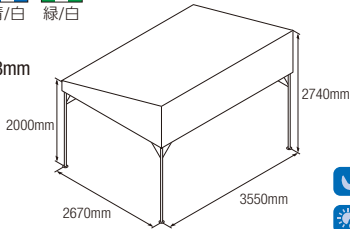

76012802101

29-4 片流れテント 2K×3K

- 約6坪(18.8m²) 6本柱
- 天幕



- 重量：92kg
- フレーム：φ31.8mm

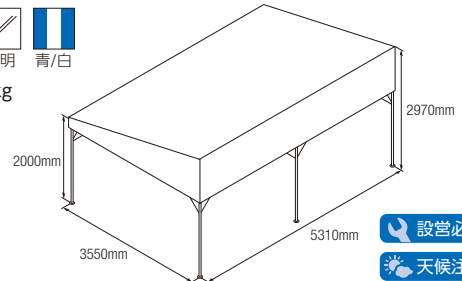

76012808100

29-5 片流れテント 2K×3K ハイブリッド

- 約6坪(18.8m²) 4本柱
- 天幕

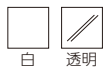

- 重量：113.3kg

- 前面に中柱の無い片流れテント
- ステージイベントの雨対策に最適

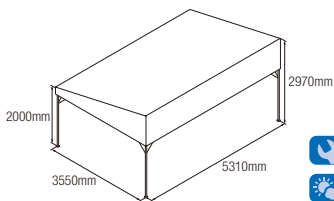

46012978100

29-6 片流れテント 3K×5K ハイブリッド

- 約15坪(47.8m²) 4本柱
- 天幕



- 重量：240kg

- 前面に中柱の無い片流れテント
- ステージイベントの雨対策に最適

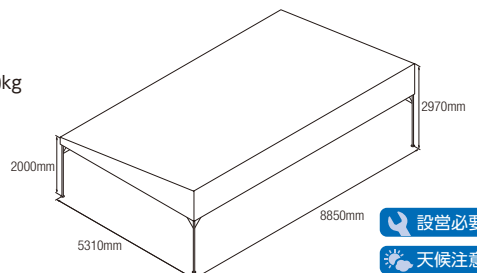

雨樋

29-7	1K	W1,800mm	6015000010
29-8	1.5K	W2,700mm	6015000015
29-9	2K	W3,600mm	6015000020
29-10	3K	W5,400mm	6015000030
29-11	4K	W7,200mm	6015000040
29-12	5K	W9,000mm	6015000050

- 連棟したテントの間に落ちる雨水を受け、後方へ流します





76013001100

30-1 ロイヤルテント 2K×2K

- 約4坪(12.96m²) 4本柱
- 天幕
 - 白 黒 青/白
 - 赤/白 黄/白 緑/白
- 重量:54kg
- フレーム:φ31.8mm

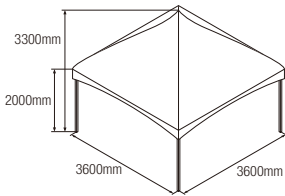

設置必要
天候注意

76013101100

30-2 ロイヤルテント 2K×4K

- 約8坪(25.92m²) 6本柱
- 天幕
 - 白 黒 青/白
 - 赤/白 黄/白 緑/白
- 重量:92kg
- フレーム:φ31.8mm

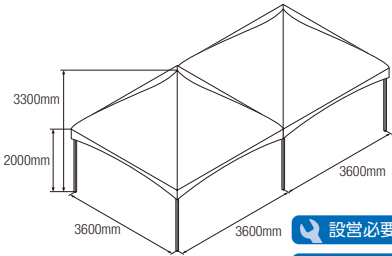

設置必要
天候注意

■三方囲い

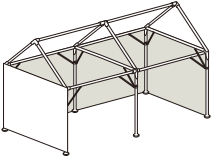

■四方囲い

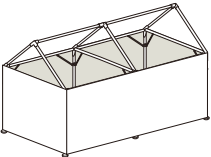

横幕

		幅(mm)	高さ(mm)	重量(kg)	
30-3	1K	1,800	2,000	2	6014000010
30-4	1.5K	2,700	2,000	3	6014000011
30-5	2K	3,600	2,000	4	6014000012
30-6	3K	5,400	2,000	6	6014000013
30-7	4K	7,200	2,000	8	6014000014
30-8	5K	9,000	2,000	10	6014000015
30-9	7K	12,600	2,000	14	6014000017

設置必要

横幕 黒

		幅(mm)	高さ(mm)	重量(kg)	
30-10	1K	1,800	2,000	2	6014000030
30-11	1.5K	2,700	2,000	3	6014000031
30-12	2K	3,600	2,000	4	6014000032
30-13	3K	5,400	2,000	6	6014000033
30-14	5K	9,000	2,000	10	6014000035

設置必要

76011000302

30-15 テント 3m×3m ワンタッチ

- 天幕
 - 白 黒 青/白
- 重量:33kg
- 幕:白or黒

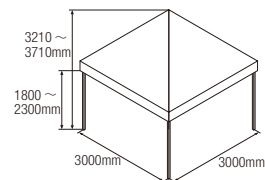

◀100mmピッチで
高さ調整可能

設置必要
天候注意

76011000307

30-16 テント 3m×6m ワンタッチ

- 天幕
 - 白
- 軒高:H2,200mm
- 収納時:W330×D600×H1,600(mm)
- 重量:59kg
- 幕:白or黒

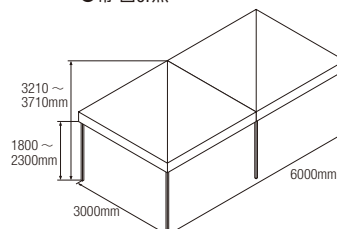

設置必要
天候注意

テント用ウエイト・杭

■ 図面

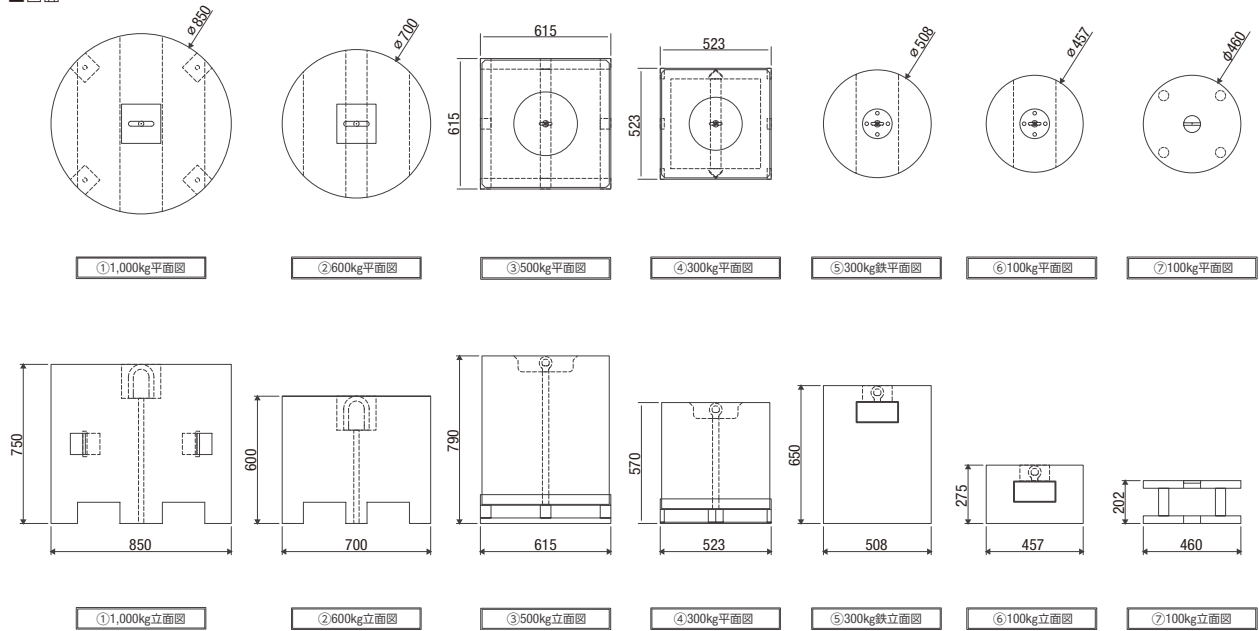

大型テント用ウエイト

		幅(mm)	奥行(mm)	高さ(mm)	重量(kg)	
①	31-1	850	850	750	1,000	6920301000
②	31-2	700	700	600	600	6920300600
③	31-3	615	615	790	500	6920300500
④	31-4	523	523	570	300	6920300300
⑤	31-5	508	508	650	300	6920200300
⑥	31-6	457	457	275	100	6920300100
⑦	31-7	460	460	202	100	6920200100



6920100055

31-12 テント杭



6920105001

31-13 テントロープ



6920105010

31-14 養生ベルト



6920200030

31-8 テントウエイト 鋳物

500

- W240×D240×H130(mm) ●重量:30kg
- 切り込みの巾は45mm
- ※10kgもあります。



6920201020

31-9 ウエイト 砂

500

- 重量:25kg
- ※黒袋もあります。



6921100414

31-10 鉄ウエイト用鉄枠

5000

- ウエイト4個×2段用
- ※3段用、4段用もあります。



6921100113

31-11 ウエイト枠 鋳物用 1列3段

2000

- ウエイト1個×3段用
- ※1列2段もあります。



6019000001

31-15 看板金具

- W500×D115×H50(mm)



6920310010

31-16 ラバーウエイト

- W338×D338×H70(mm)



トレーラーBOX



トレーラーBOXは、車両を利用した工作物として
建築申請が不要です。

期間限定の仮設事務所、受付所、休憩所、更衣室などにご利用いただけます。
ミラータイプは大きな窓ガラスでショールーム・期間限定店舗にピッタリ。
様々な用途に合わせたトレーラーを揃えています。
車検付トレーラーBOXは全国的に認められた規格で一次側と電気接続する事で、
照明や空調設備も利用可能です。

トレーラーBOXのメリット



メリット

1 申請費用・期間を削減

建築申請が不要なので、役所への申請作業・手続が不要



メリット

2 基本的にどこでも設置可能

タイヤが付いた車両のまま置くだけのラクラク設置で、
プランにも組み込みやすくなります
(日本トレーラーハウス協会:設置基準マニュアルに基づく)



メリット

3 約30分でスピーディーに設置・撤去が可能

準備に多忙なイベント現場に最適。設置人件費も削減



メリット

4 SA、公開空地や市街化調整区域にも設置可能

再開発までの短期間の利用も可能

6830011000

33-1 トレーラーBOX オフィス

■室内利用イメージ



■仕様

全長外寸	W2,439×L6,058×H3,510 (mm) ※牽引部分含まず
内寸	W2,244×L5,831×H2,200 (mm)
室内高	2,200mm
面積	13.08m ²
LED照明	3灯
エアコン	冷房機能3.6kWタイプ
換気扇	1箇所
コンセント	15A 3箇所
分電盤	30A 4回路

電源必要

設営必要

天候注意

■室内環境



▲照明



▲エアコン



▲分電盤



▲換気扇



▲スイッチ、弱電配線、コンセント



▲窓

6830011200

33-2 トレーラーBOX ショップ

■室内利用イメージ



■仕様

全長外寸	W2,439×L6,058×H3,510 (mm) ※牽引部分含まず
内寸	W2,244×L5,831×H2,200 (mm)
室内高	2,200mm
面積	13.08m ²
LED照明	ライティングレール スポット4灯
エアコン	冷房機能3.6kWタイプ
換気扇	1箇所
コンセント	15A 3箇所
分電盤	50A 6回路

電源必要

設営必要

天候注意

■室内環境



▲照明



▲エアコン



▲分電盤



▲換気扇



▲スイッチ、弱電配線、コンセント



▲ドア

6830011100

34-1 トレーラーBOX ミラー

■室内利用イメージ



■仕様

全長外寸	W2,439×L6,058×H3,510 (mm) ※牽引部分含まず
内寸	W2,284×L5,871×H2,550 (mm)
室内高	2,550mm
面積	13.40m ²
LED照明	ライティングレール スポット4灯
エアコン	冷房機能3.6kWタイプ
換気扇	1箇所
コンセント	15A 3箇所
分電盤	50A 6回路

■室内環境



電源必要 設置必要 天候注意

6830011110

34-2 トレーラーBOX ミラーマツ

■室内利用イメージ



■仕様

全長外寸	W2,411×L6,002×H3,510 (mm) ※牽引部分含まず
内寸	W2,240×L5,831×H2,250 (mm)
室内高	2,250mm
面積	13.06m ²
LED照明	ライティングレール スポット4灯
エアコン	冷房機能3.6kWタイプ1台
換気扇	1箇所
コンセント	15A 3箇所
分電盤	50A 6回路

■室内環境



電源必要 設置必要 天候注意

6830011320

35-1 トレーラーBOX ST02

■室内利用イメージ(カーテンはオプション)



ブラウンカラー・他カラーも▲

■仕様

全長外寸	W2,430×D7,230×H3,557 (mm) ※牽引部分含まず
内寸	W2,289×L7,089×H2,230 (mm)
室内高	2,230mm
面積	16.20㎡
窓ガラス	網入ガラス 4箇所
LED照明	4灯
エアコン	冷房機能3.6kWタイプ
換気扇	1箇所
コンセント	15A 4箇所
分電盤	30A 4回路

電源必要

設営必要

天候注意

■室内環境



▲照明・ドア



▲エアコン



▲分電盤



▲換気扇



▲スイッチ、弱電配線、コンセント



▲ドア

6830011360

35-2 トレーラーBOX ST02 BL 両側ドア

■室内利用イメージ(カーテンはオプション)



■仕様

全長外寸	W2,430×L7,230×H3,460 (mm) ※牽引部分含まず
内寸	W2,289×L7,089×H2,230 (mm)
室内高	2,230mm
面積	16.2㎡
LED照明	4灯
エアコン	冷房機能3.6kWタイプ
換気扇	1箇所
コンセント	15A 4箇所
分電盤	30A 8回路

電源必要

設営必要

天候注意

■室内環境



▲照明・ドア



▲エアコン



▲分電盤



▲換気扇



▲スイッチ、弱電配線、コンセント



▲ドア

6830031000

36-1 寒冷地仕様トレーラーBOX FW01

■室内利用イメージ



■仕様

全長外寸	W2,400×L7,200×H3,580 (mm) ※牽引部分含まず
内寸	W2,140×L6,940×H2,230 (mm)
室内高	2,230mm
面積	14.85㎡
LED照明	ライティングレール スポット6灯
エアコン	寒冷地仕様 冷房機能4.0kWタイプ
換気扇	1箇所
コンセント	15A 4箇所
分電盤	30A 8回路

電源必要 設置必要 天候注意

■室内環境



▲ドア

▲エアコン

▲分電盤

▲換気扇

▲スイッチ、弱電配線、コンセント

▲照明

6830031200

36-2 寒冷地仕様トレーラーBOX 12F

■室内利用イメージ(カーテンはオプション)

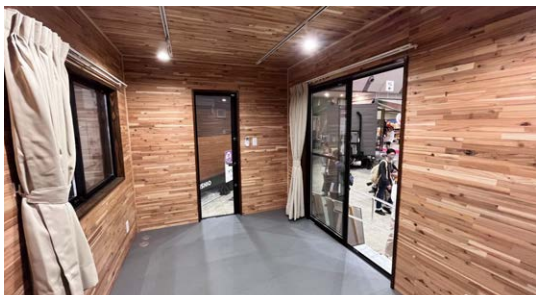

■仕様

全長外寸	W3,690×L2,439×H3,580 (mm) ※牽引部分含まず
内寸	W3,500×L2,188×H2,200 (mm)
室内高	2,200mm
面積	
LED照明	ライティングレール スポット6灯
エアコン	冷房機能2.8kWタイプ
換気扇	1箇所
コンセント	4箇所
分電盤	30A

電源必要 設置必要 天候注意

■室内環境



▲照明

▲エアコン

▲分電盤

▲換気扇

▲スイッチ、弱電配線、コンセント

▲ドア

6830011500

37-1 トレーラーBOX 12F 30A

■室内利用イメージ



■仕様

全長外寸	W2,430×L3,634×H3,470 (mm) ※牽引部分含まず
内寸	W2,289×L3,493×H2,230 (mm)
室内高	2,230mm
面積	8.11㎡
LED照明	3箇所
エアコン	冷房機能3.6kWタイプ
換気扇	1箇所
コンセント	4箇所
分電盤	30A 8回路

■室内環境



▲照明・ドア

▲エアコン

▲分電盤



▲換気扇

▲スイッチ、弱電配線、コンセント

▲ドア

電源必要

設営必要

天候注意

6830013500

37-2 トレーラーBOX
オフグリッドトレーラー7.2M

■室内利用イメージ(カーテンはオプション)



■仕様

全長外寸	W2,400×L7,200×H3,780 (mm) ※牽引部分含まず
内寸	W2,140×L6,940×H2,530 (mm)
室内高	2,190mm
面積	4,836㎡
LED照明	ライティングレール 6灯
エアコン	冷房機能3.6kWタイプ
換気扇	1箇所
コンセント	15A 4箇所
分電盤	30A 8回路

■室内環境



▲照明

▲エアコン

▲分電盤



▲換気扇

▲スイッチ、弱電配線、コンセント

▲ドア

電源必要

設営必要

天候注意

6830013400

38-1 トレーラーBOX
オフグリッドトレーラー12F

■室内利用イメージ

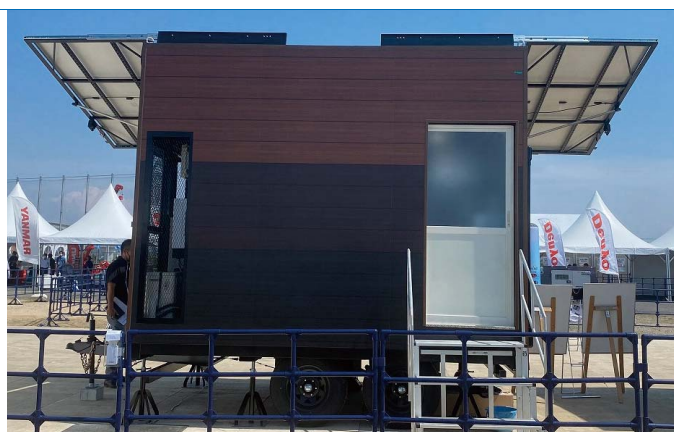

■仕様

全長外寸	W2,445×L3,600×H3,750 (mm) ※牽引部分含まず
内寸	
室内高	1,800~2,310mm
面積	4,836㎡
LED照明	4灯
エアコン	冷房機能2.2kWタイプ
換気扇	1箇所
コンセント	4箇所
分電盤	60A

電源必要 設置必要 天候注意

■室内環境



▲照明・トイレ

▲エアコン

▲分電盤

▲換気扇

▲シャワー

▲ドア

6830013000

38-2 トレーラーBOX シャワートレーラー

■室内利用イメージ

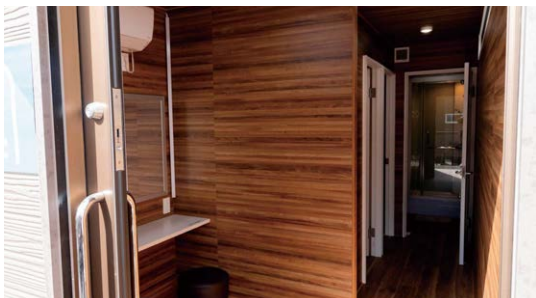

■仕様

全長外寸	W2,500×L7,230×H3,450 (mm) ※牽引部分含まず
内寸	W2,233×L6,400 (mm) /タンク室W2,233×L800 (mm)
室内高	2,329mm
面積	14.29㎡/タンク室1.77㎡
LED照明	ダウンライト 9灯
エアコン	冷房機能3.6kWタイプ
コンセント	6箇所

電源必要 設置必要 天候注意

■室内環境



▲パウダールーム

▲エアコン

▲分電盤

▲給湯器

▲シャワー

▲ドア

6830011390

39-1 トレーラーBOX ベビーケアトレーラー

■室内利用イメージ



■仕様

全長外寸	W2,430×L7,230×H3,340 (mm) ※牽引部分含まず
内寸	W2,289×L7,089×H2,499 (mm)
室内高	2,499mm
LED照明	4灯
エアコン	有り
換気扇	1箇所
コンセント	15A 4箇所
分電盤	30A 4回路

電源必要

設営必要

天候注意



■室内環境



▲照明・ドア



▲エアコン



▲分電盤



▲個室オムツ替えベッド



▲オムツ替え



▲入り口・引き戸

6830013100

39-2 トレーラーBOX 医療トレーラー



■仕様

全長外寸	W2,400×L7,230×H3,464 (mm) ※牽引部分含まず
室内高	2,600mm
照明	蛍光灯 5灯
コンセント	5箇所
分電盤	60A

電源必要

設営必要

天候注意



■室内環境



▲エアコン1



▲エアコン2



▲分電盤



▲照明



▲空気清浄化ユニット



▲FIX窓

6874990210

40-1 トレーラーBOX 喫煙装置

■室内利用イメージ



■仕様

装置本体サイズ	W650×L550×W1,500 (mm) ※ダクト含まず
風量	強弱2段階可変
電源	100V

- 空気清浄機・無煙灰皿単体でのレンタルも可能です！
- どのトレーラーにも搭載可能(工事費別途)

■屋外ダクトイメージと室内イメージ



- 電源必要 設置必要 天候注意

6830013300

40-2 トレーラーBOX カフェラウンジトレーラー

■簡易キッチン室内

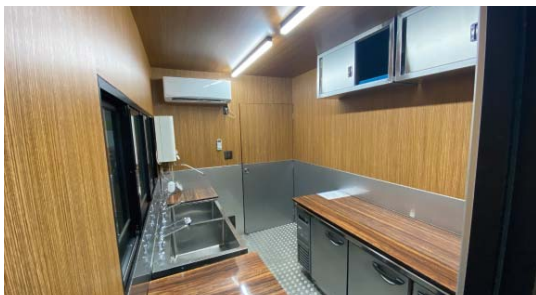

■仕様

全長外寸	W2,450×L6,080×H3,610 (mm) ※牽引部分含まず
内寸	W2,195×L5,825×H2,380 (mm)
室内高	2,380mm
面積	12.78㎡
LED照明	6灯
エアコン	冷房機能3.6kWタイプ 2台
換気扇	1箇所
コンセント	3箇所
分電盤	60A

■室内環境



▲給湯器



▲エアコン



▲クールドテーブル



▲換気扇



▲流し台



▲棚

- 電源必要 設置必要 天候注意

6830014190

41-1 ステップ3段型

■商品仕様

①ステップ脚部 3段型	材質：アルミニウム	1台
②ステップ段板	材質：アルミニウム	3枚
③エンドゴムキャップ	材質：合成ゴム	6本
④手すり片側（左右装着可）	材質：アルミニウム	1本

●商品耐荷重試験

- ①ステップ3段型枠 水平荷試験:最大値377kgf
- ②ステップ側面用手すり 水平荷試験:最大値600N

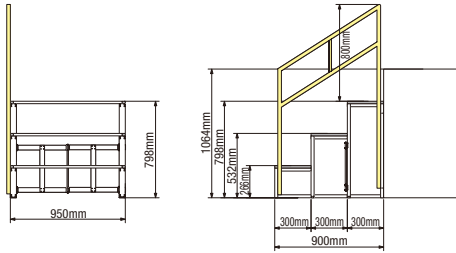

🔧 設営必要

☀️ 天候注意



41-2 MobiRest(モビレスト キャスター式)
給排水工事不要 キャスター式簡易トイレ

■仕様

全長外寸	W1,430×1,930×H1,800 (mm)
内寸(1部屋)	W1260×890×2部屋 間の壁厚50mm GL~FL280mm
座面サイズ	H400×W450×D480 (mm)
LED外灯	人感センサー付き、防雨、乾電池式、着脱可能
LED室内灯	2灯、電球色1300lm
ラップボン	60回使用可/1セット
換気扇	120mmファン2基
電源	100V防水プラグ
分電盤	なし



🔌 電源必要

🔧 設営必要

☀️ 天候注意

ラグジュアリートイレ

高級感溢れるトレーラー型トイレです

6830012000 (男性用) / 6830012001 (女性用)

42-1 トレーラー式ラグジュアリーWC 男性用トイレ・女性用トイレ



6830012002

42-2 トレーラー式ラグジュアリーWC 男女兼用トイレ

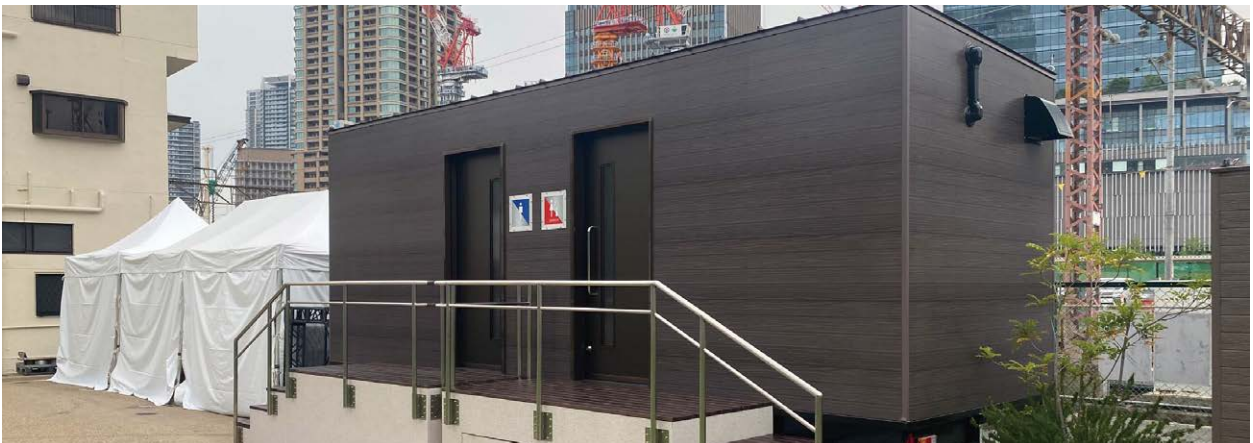

- 快適にご利用いただけるシックで高級感のある内装。
- 個別ブースはシャワートイレ付き。
- 女性用・男性用共、幼児も一緒に入れるベビーキット(ベビーキープ・おむつ交換台)を設置。

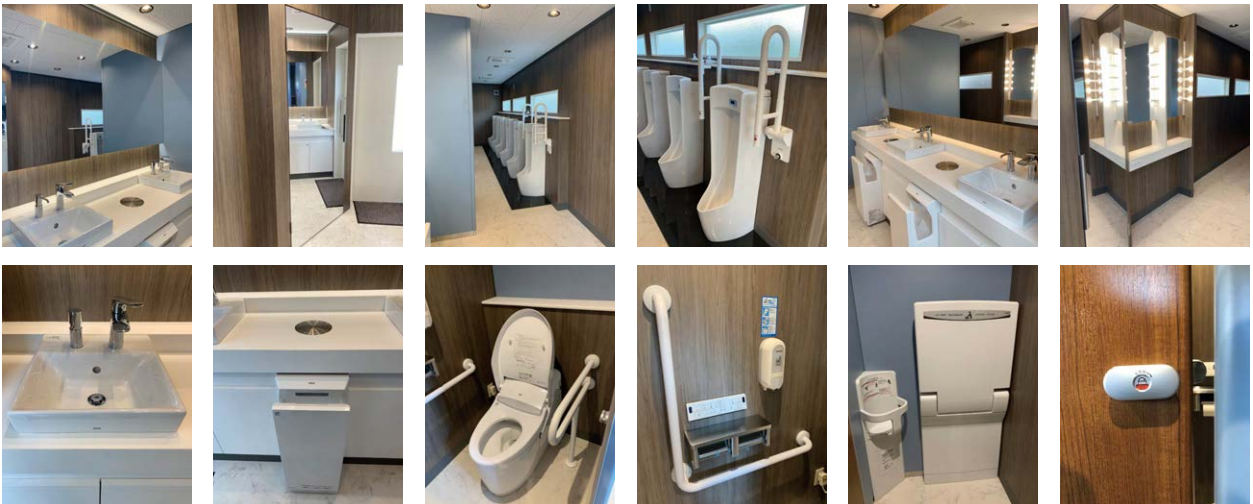

N-CON (コンテナBOX)

ブロックのように“フレキシブル”に組み換えることが可能なコンテナ



6229402111

43-1 ① N-CON/10FT 白 BS1F 仕様

■仕様

外寸 (mm)	W2,438×L2,991×H2,591
内寸 (mm)	W2,253×L2,802×H2,120
室内面積 (㎡)	6.3
重量 (コンテナ本体) (kg)	630
ライト	スポットライト 4か所

6229402112

43-2 ② N-CON/10FT 白 BS2F 仕様

■仕様

外寸 (mm)	W2,438×L2,991×H2,591
内寸 (mm)	W2,253×L2,802×H2,120
室内面積 (㎡)	6.3
重量 (コンテナ本体) (kg)	630
ライト	スポットライト 4か所

6229402113

43-3 ③ N-CON/20FT 黒 BS1F 仕様

■仕様

外寸 (mm)	W2,438×L6,058×H2,591
内寸 (mm)	W2,078×L5,694×H2,120
室内面積 (㎡)	11.8
重量 (コンテナ本体) (kg)	2,100
ライト	ダウンライト 8か所

6229402114

43-4 ④ N-CON/20FT オレンジ BS2F 仕様

■仕様

外寸 (mm)	W2,438×L6,058×H2,591
内寸 (mm)	W2,078×L5,694×H2,120
室内面積 (㎡)	11.8
重量 (コンテナ本体) (kg)	1,970
ライト	ダウンライト 8か所



🔧 設営必要

☀️ 天候注意

会場設営



- ステージ
- グランドサポートシステム
- MODEX SYSTEM
- ステージルーフ
- コート床材・関連オプション・スケートパーク
- 観覧席
- アーマーデッキ・ポーターフロア
- 会場設営用品
- バリケード・フェンス
- アーチ

ステージ

7611100001

45-1 APステージ

■部材の名称

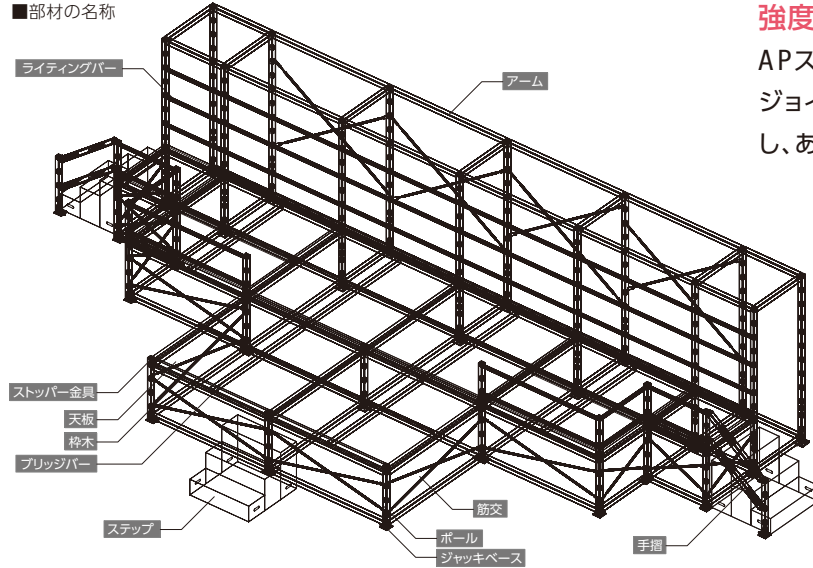

強度・耐久性も優れています

APステージは発想しだいで、部材の活用とジョイントの金具の工夫で様々な形に変化し、あらゆるニーズにお応えします。



🔧 設営必要

施工実績



7611100001

45-2 ステップ・スロープ

●専用部材による簡易ステップ・スロープ

■階段 外形図

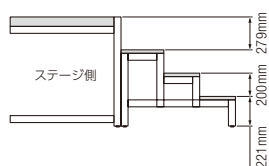

■スロープ 外形図

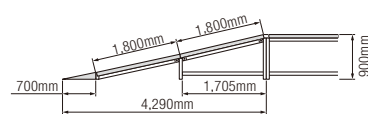

🔧 設営必要



7611100001

46-1 2K×2Kやぐら

- W3,600×D3,600×H1,800 (mm)
- 提灯部分H4,800mm

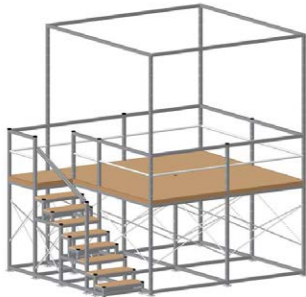

■正面図

■側面図

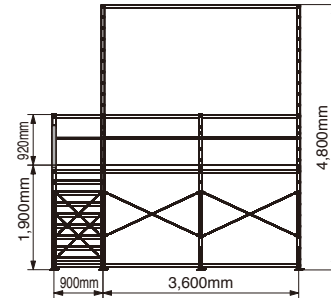
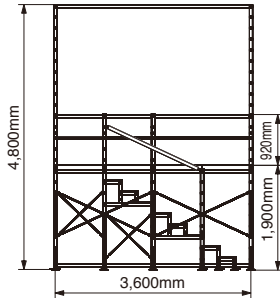

🔧 設営必要

46-2 パンチカーペット W910

- サイズ: W910mm×30m

46-3 パンチカーペット W1820

- サイズ: W1,820mm×30m



🏪 販売品

屋内の展示会会場、集会場、ホテル、学校、遊戯場、軽作業場の使用に適しています。

色: イエロー	色: レッド	色: エンジ	色: ネイビーブルー	色: ベージュ	色: ホワイトグレー
色: ヤンググリーン	色: グリーン	色: ロイヤルブルー	色: グレー	色: ブラック	色: ピューブラック

611001001

46-4 ポータブルステージ W2400×D1200

- サイズ: W2,400×D1,200×H200/400/600 (mm)
- 重量: 110kg
- H200/400/600の3段階の調整可能
- 収納サイズ: W550×D1,200×H1,285 (mm)
- 広げるだけで、設営カンタン!
- ※室内専用商品となります。野外ではご利用いただけません。



🏠 屋内専用

6110010010

46-5 ステップ(ポータブルステージ用)

- サイズ: W950×D600×H400 (mm)

スカート(ポータブルステージ用)

	幅(mm)	高さ(mm)	
46-6	3,700	200	6110010102
46-7	3,700	400	6110010104
46-8	3,700	600	6110010106



🏠 屋内専用

47-1 ME-3750ローリング・ステージ

- 折りたたみ式、かつキャスターで移動も可能な、誰でも簡単に設置できるステージです。
- 天板のサイズ1枚914×2,438(mm)のデッキが3つ組み合わさって展開時には1台あたり2,742×2,438(mm)の広さとなります。高さは910~1,420(mm)のタイプと1,220~1,980(mm)のタイプがあり、50mm単位で高さを調整することができます。
- キャスター付きの階段とキャスターなしの階段がございます。
- ステージを展開した状態でも移動が可能です。
- 2段重ね、3段重ねでの収納が可能な省スペース設計です。
- スカート(けこみ)は天板のレールに取り付ける形式で取り付けが簡単です。
- 1ユニットでも利用が可能。並べ方によってカメラ台、オペレーター台、花道など幅広い用途で活用が可能です。
- ユニット間には有効に使えるステージ下スペースがあります。

■レイアウトイメージ

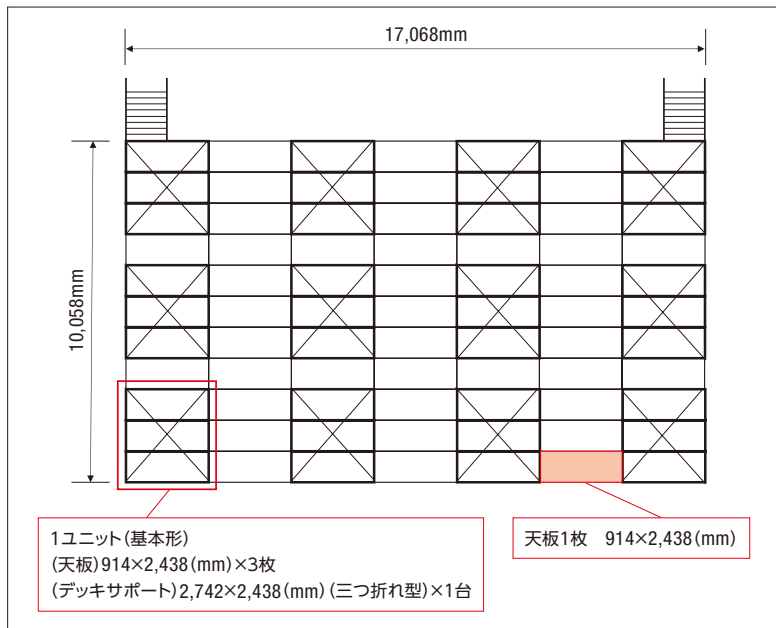

■2段積み収納イメージ



🔧 設置必要



▲折りたたみ時



▲作業イメージ



▲展開時



グランドサポートシステム



グランドサポートシステム

48-1 グランドサポートシステム

従来のアルミトラスの空間演出においてさらに多彩な展開を可能にします。

電源必要

設置必要

天候注意

施工時に大型ラフター車等の重機を使用することなく、専用のチェーンモーターコントロールシステムによってワンタッチで大型のルーフトラスや構造物などを手軽に昇降させることが可能になりました。また、部材の組み合わせにより、高さや大きさを自在に変えることができます。



MODEX SYSTEM

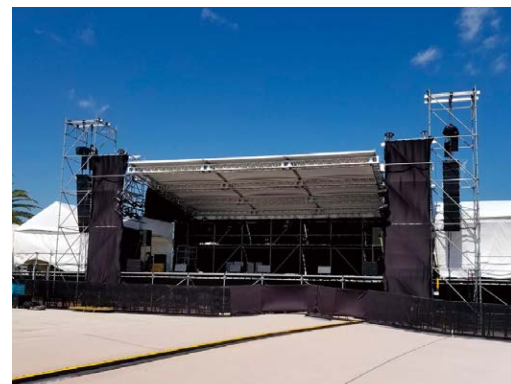
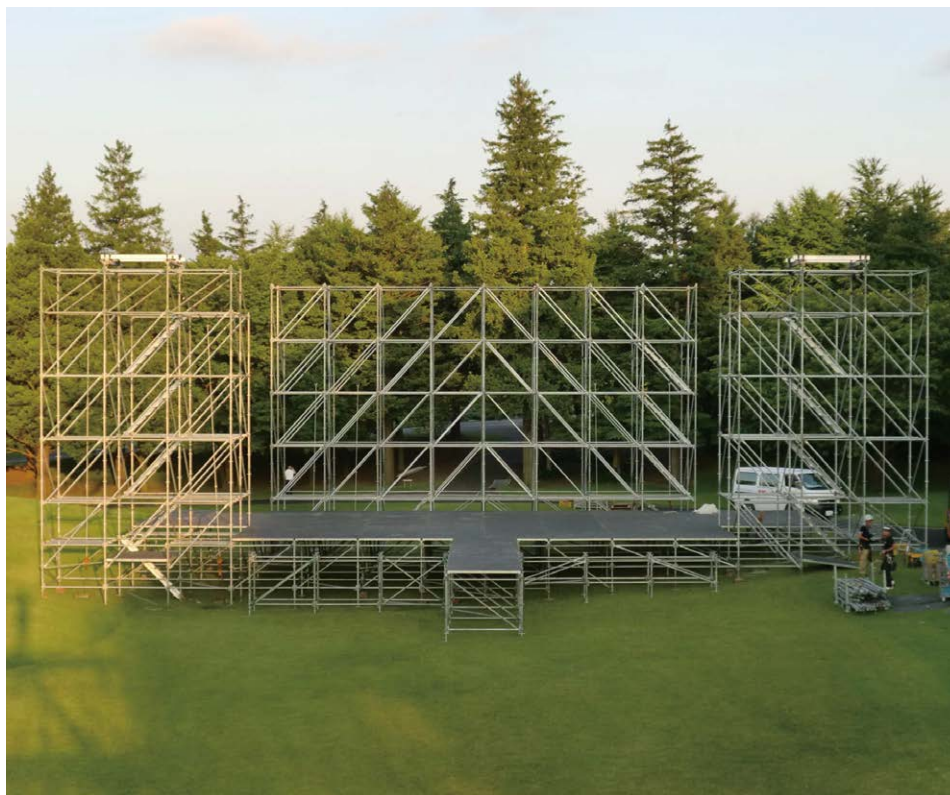

76120010003

49-1 MODEX SYSTEM

建築部材であるものをイベント用に改良。
安全・強度・耐震に対する信頼度は抜群です。

モデックスシステムは建築用仮設資材として使われているものをステージや音響・照明用タワー等のイベント用途に改良。安全・強度・耐震に対する信頼度は抜群です。また、連結リングとクサビの連結ノウハウが施工の安全性と確実性を生みます。頑丈かつ施工容易、安全なシステムで、輸送費・施工費のコストダウンと施工時間の短縮も可能。施工はハンマー1つで組立・解体が自由自在です。また、トラスシステムとの組み合わせにより、ステージルーフの取り付けも可能です。

🔧 設置必要



ステージルーフ

50-1 Rステージトラステント

- 幅: R4,000 ~ 7,500 (mm)
- 奥行: ≒5,000 (mm) ピッチ
- 高さ: 調整可能

- R屋根のステージ用トラステントです!
 - システムトラス300角BOXアルミがBASEなのでアレンジが可能です。
 - 天井部分以外の仕様変更もできますので、様々な用途で利用可能です。
- まずは、お問い合わせください。

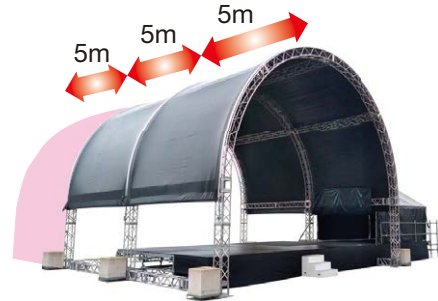
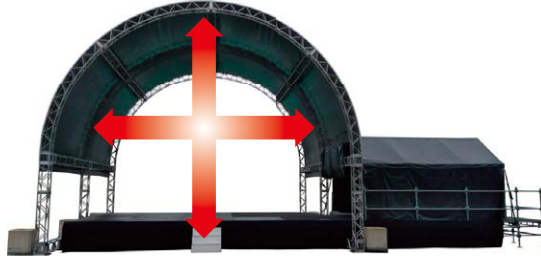

- 🔧 設営必要
- ☀️ 天候注意

50-2 平トラスステージテント

	幅 (mm)	奥行 (mm)	高さ (mm)	
3K×4Kステージ用	8,148	6,336	5,124	76633090340
3K×5Kステージ用	9,948	6,336	5,124	76633090350

※高さは調整可能です。
※2K×3K、2K×4Kもあります。



■3K×4Kステージ

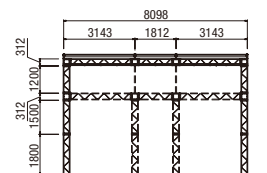
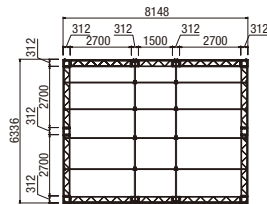

■3K×5Kステージ

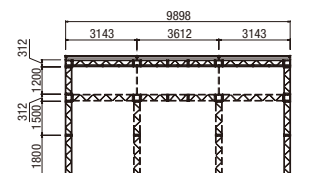
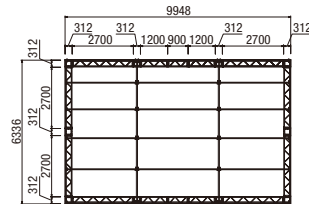

- 🔧 設営必要
- ☀️ 天候注意

トラスステージテント

		幅(mm)	奥行(mm)	高さ(mm)	
51-1	2K×3Kステージ用	6,648	3,900	5,202	6633076022
51-2	2K×4Kステージ用	8,448	4,523	5,202	6633076024
51-3	3K×4Kステージ用	8,448	6,324	5,686	6633076034
51-4	3K×5Kステージ用	9,960	6,324	5,692	6633076035

※高さは調整可能です。



■2K×3K 外形図

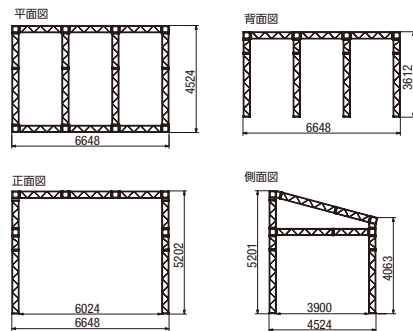

■3K×5K 外形図

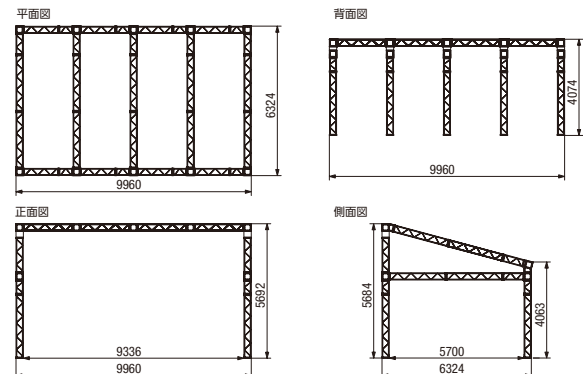

🔧 設営必要

☀️ 天候注意

76012808100

51-5 片流れテント 2K×3K ハイブリッド

●約6坪(18.8m²)4本柱

●天幕



●重量：113.3kg

●前面に中柱の無い片流れテント

●ステージイベントの雨対策に最適

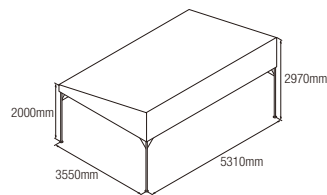

🔧 設営必要

☀️ 天候注意



46012978100

51-6 片流れテント 3K×5K ハイブリッド

●約15坪(47.8m²)4本柱

●天幕



●重量：240kg

●前面に中柱の無い片流れテント

●ステージイベントの雨対策に最適

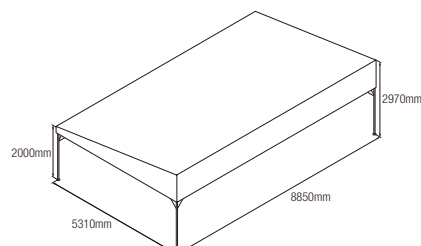

🔧 設営必要

☀️ 天候注意





パブリックビューイング等の小型、中型ステージの企画設計に最適のイベントステージ登場!!

- モデックスの躯体とトラス屋根をチルホールを使い手動で昇降できる
- ステージと屋根が一体型で強風に強い
- 部材の組み立てが人力なのでどんな現場でも設置できる
- 照明、音響機材や看板など、高所作業不要で安全に取り付けられる
- ステージ、屋根部材はシルバー色かブラックの両方で選択できる

■ステージ仕様

ベース	モデックス
素材	スチール(STK-540)

■ルーフ仕様

ベース	トラス300角
素材	アルミニウム(A-6N01)

■3K×6K

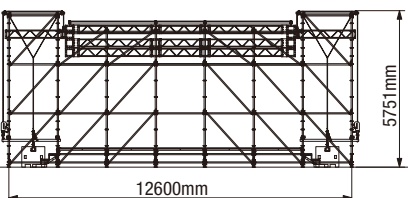
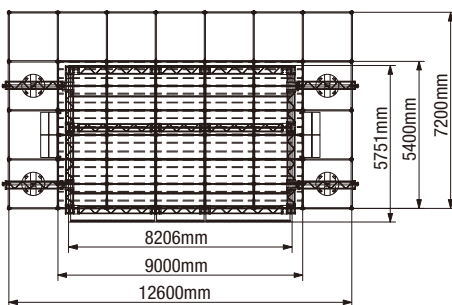

■6K×4K

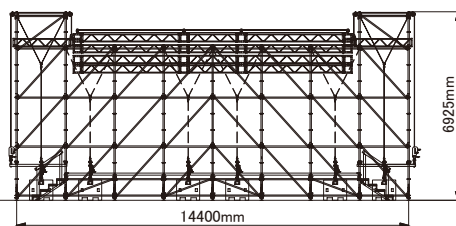
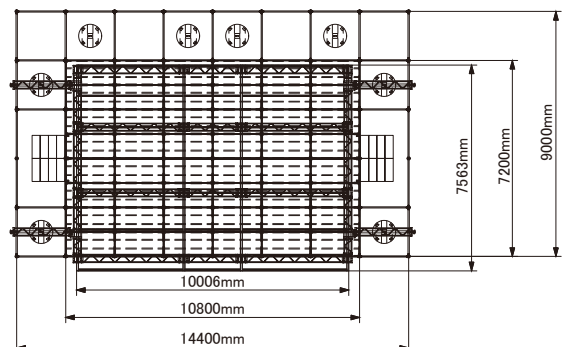

🔧 設営必要
☀️ 天候注意

INDOOR

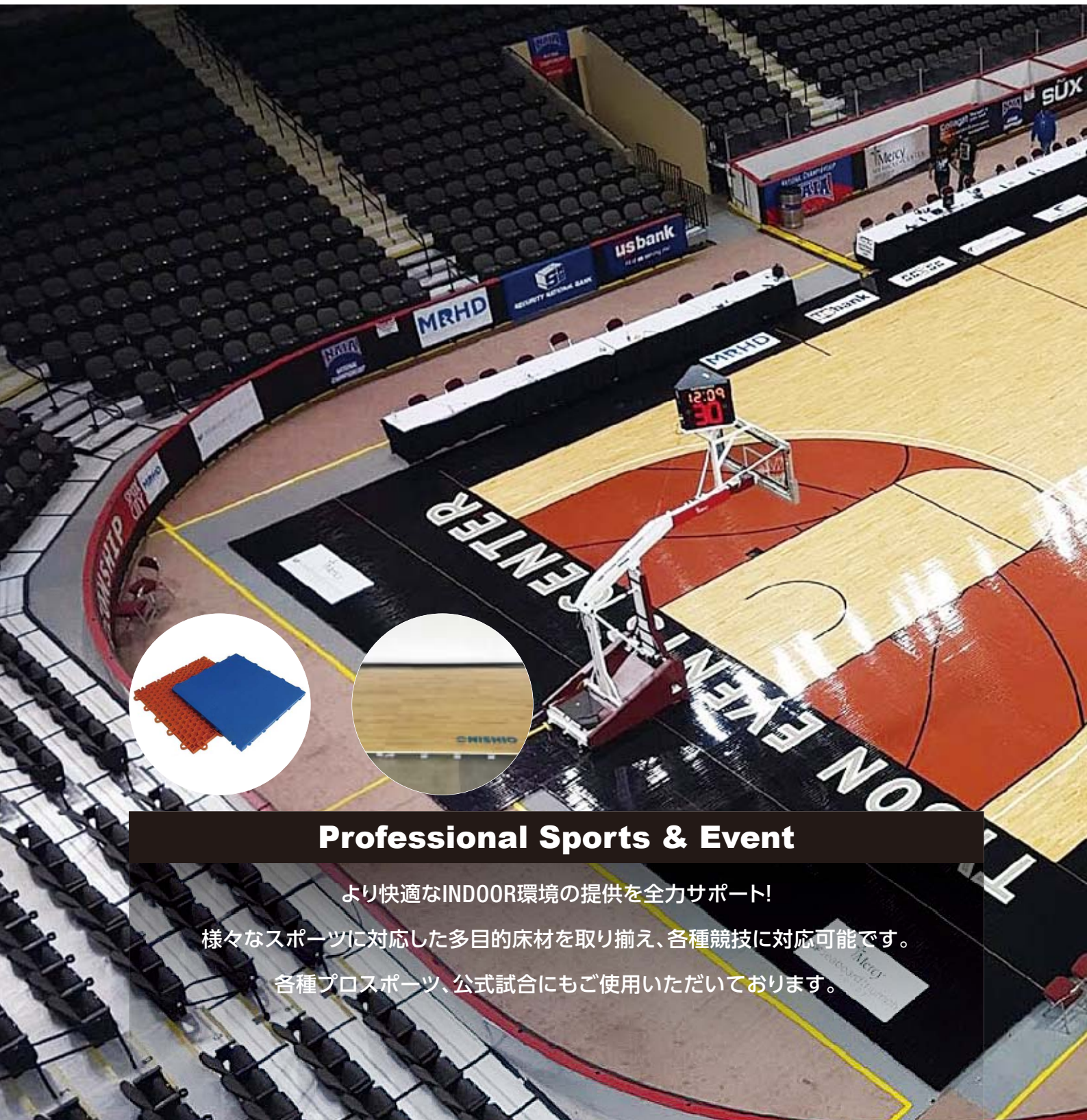

Professional Sports & Event

より快適なINDOOR環境の提供を全力サポート!

様々なスポーツに対応した多目的床材を取り揃え、各種競技に対応可能です。

各種プロスポーツ、公式試合にもご使用いただいております。



Stage & Grandstand

屋内アリーナの観客席、ステージ、その他演出資材を各種取り揃え
設計から設営撤去まで一貫して対応いたします。

コート床材・関連オプション・スケートパーク

55-1 スポーツコート(屋内用)レスポンス

- サイズ: W1,000×D1,000×H12.7(mm)
- 材質: ポリプロピレン
- 洗浄整備費別途



🔧 設置必要

●カラー



55-2 スポーツコート(屋内用)レスポンス エッジ(オス)

- サイズ: 50×250 (mm)
- カラー: 黒
- エッジスロープのオス



55-3 スポーツコート(屋内用)レスポンス エッジ(メス)

- サイズ: 50×250 (mm)
- カラー: 黒
- エッジスロープのメス



55-4 スポーツコート(屋内用)レスポンス エッジ(コーナー)

- カラー: 黒
- エッジスロープのコーナー

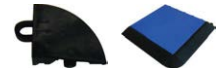

55-5 スポーツコート(屋外用)パワーゲーム

- サイズ: W914.4×D914.4×H15.8 (mm) (0.836m²)
- 材質: ポリプロピレン
- 洗浄整備費別途



🔧 設置必要

●カラー

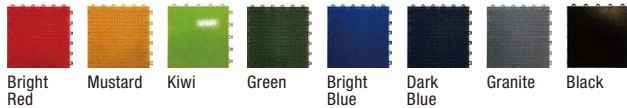

55-6 スポーツコート(屋外用)パワーゲーム エッジ(オス)

- サイズ: 76×304.8 (mm)
- カラー: 黒
- エッジスロープのオス



55-7 スポーツコート(屋外用)パワーゲーム エッジ(メス)

- サイズ: 76×304.8 (mm)
- カラー: 黒
- エッジスロープのメス



55-8 スポーツコート(屋外用)パワーゲーム エッジ(コーナー)

- カラー: 黒
- エッジスロープのコーナー



55-9 木床

	幅 (mm)	奥行 (mm)	厚み (mm)	重量 (kg)
パネルサイズ大	1,219	2,133	88.9	約70
パネルサイズ小	1,219	1,066	88.9	約35

※オールスタープラスは大、小パネルを組み合わせて1つのコートになります。

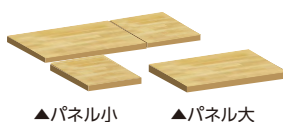

🔧 設置必要

55-10 クイックターフ

- サイズ: W914.4×D914.4×H30.5 (mm) (0.836m²)
- 重量: 0.6kg
- 洗浄整備費別途
- パイル長: 12mm
- スポーツコート(屋外用)パワーゲームに人工芝を貼り付けた商品です。



🔧 設置必要

56-1 バasketゴール

- 重量：約72.5kg
- ゴール高さ
2,300～3,050mm
調整可能
- ゴール土台の上に
200kg相当のウェイト
を設置し使用
して下さい。
- この商品は仮設置
用のため、ダンク
シュート、リング
ぶら下がりは禁止
です。

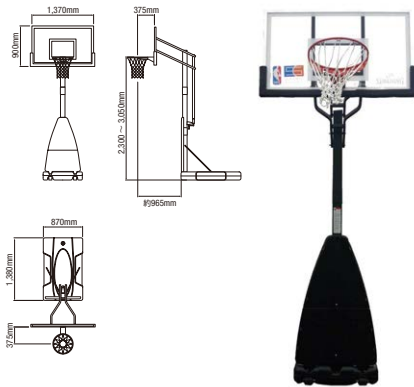

56-2 フットサルゴール

- サイズ：
W3,000×D1,000×H2,000 (mm)
- 重量：35kg

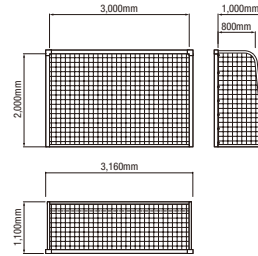

56-3 フェンス(屋内用)プロウォール

- 付属品：専用アウトリガー(転倒防止)
約1m外側に張り出します



56-4 フェンス(屋内用)プロウォール ストレートパネル 8フィート

- サイズ：W2,565.4×D203.2×H1,066.8 (mm) ●重量：39.92kg

56-5 フェンス(屋内用)プロウォール ドアパネル

- サイズ：W2,565.4×D203.2×H1,066.8 (mm) ●重量：43.09kg

56-6 フェンス(屋内用)プロウォール コーナー

- 重量：13.15kg

56-7 フェンス(屋内用)プロウォール ストレートパネル 2フィート

- サイズ：W736.6×D203.2×H1,066.8 (mm) ●重量：39.92kg

56-8 フェンス(屋外用)ゲームプレックス

- 付属品：専用アウトリガー(転倒防止)
約1m外側に張り出します



56-9 フェンス(屋外用)ゲームプレックス ストレートパネル 8フィート

- サイズ：W2,440×D203.2×H1,066.8 (mm)

56-10 フェンス(屋外用)ゲームプレックス カーブパネル

- サイズ：W2,440×D203.2×H1,066.8 (mm) R=7,600 (mm)

56-11 フェンス(屋外用)ゲームプレックス コーナー

56-12 フェンス(屋外用)ゲームプレックス ドアパネル

56-13 防球ネットW10m×H3m

56-14 防球ネットW21m×H3m

- 材質：ポリエステル防炎
- カラー：シルバー

56-15 トレーニングマット(ラバーマット)

- サイズ：W1,000×D1,000×H10(mm)



コート床材・関連オプション・スケートパーク

- ①すべてのセクションがキャスターつきで移動が簡単。
- ②設置するだけで簡単にスケートパークができます。
- ③イベント会場やスケートパーク建設前の実証実験にオススメです。

6229303006

57-1 アール H600

●サイズ：W2,000×D2,240×H600(mm)



🔧 設置必要

6229303009

57-2 アール H900

●サイズ：W2,000×D2,530×H900(mm)



🔧 設置必要

6229303012

57-3 アール H1200

●サイズ：W2,000×D2,735×H1,200(mm)



🔧 設置必要

6229304303

57-4 カーブボックス

●サイズ：W600×D2,400×H300(mm)



🔧 設置必要

6229305302

57-5 マニュアルパッド

●サイズ：W1,000×D2,400×H150(mm)



🔧 設置必要

6229306003

57-6 フラットレール

●サイズ：W600×D4,000×H300(mm)



🔧 設置必要

6229302006

57-7 バンクトゥバンク

●サイズ：W1,000×D5,400×H600(mm)



🔧 設置必要

HAMAMATSU SKATEBOARD JAM

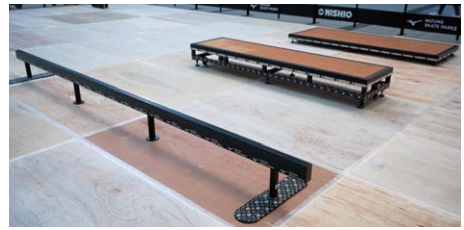

TRAVELING Sports Park 全天候型スケートボードパーク

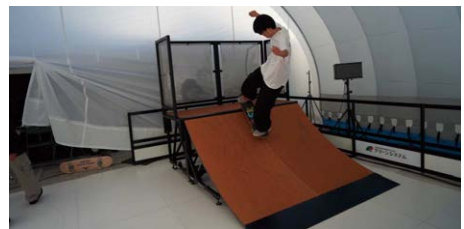

TRAVELING Sports Park パルクール(ショー&体験)



コート床材・関連オプション・スケートパーク

観覧席

59-1 レイヤースタンド

- 蹴上げ H167、H250、H333の3種類あります
- 見積もり別途

■仕様

項目	仕様内容	
材質	支柱、手すり	鋼製
	床	合板 (アルミ枠)
	フレーム	アルミ
	座席	プラスチック
通路幅、奥行き	縦通路	2,072mm
	縦通路有効幅	1,916mm
	横通路	672mm
		346mm
	奥行き	214mm
	階段1段あたり	250mm
施工人数	6~8人	
備考	10tトラック2.5台分	



画像提供: 日立サンロッカーズ

- 種類の少ない部材とシンプルな構造で、短い期間での施工が可能です。
- 実績としてBリーグの公式試合や世界選手権などの会場でご使用いただきました。
- スポーツ関係だけでなくエンタイベントなどでもご使用いただけます。
- 施工につきましても設計、設営～撤去まで一貫して弊社にてご対応いたします。

■施工例

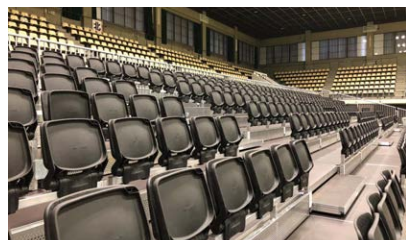

▲座面にくぼみのある座り心地にも配慮された設計



▲跳ね上がり式シートで、収納時に約85cmの通路幅を確保



▲黒で統一された配色で会場演出としても活かせる配色

■参考レイアウト (10スパン+階段出入口3ヵ所)

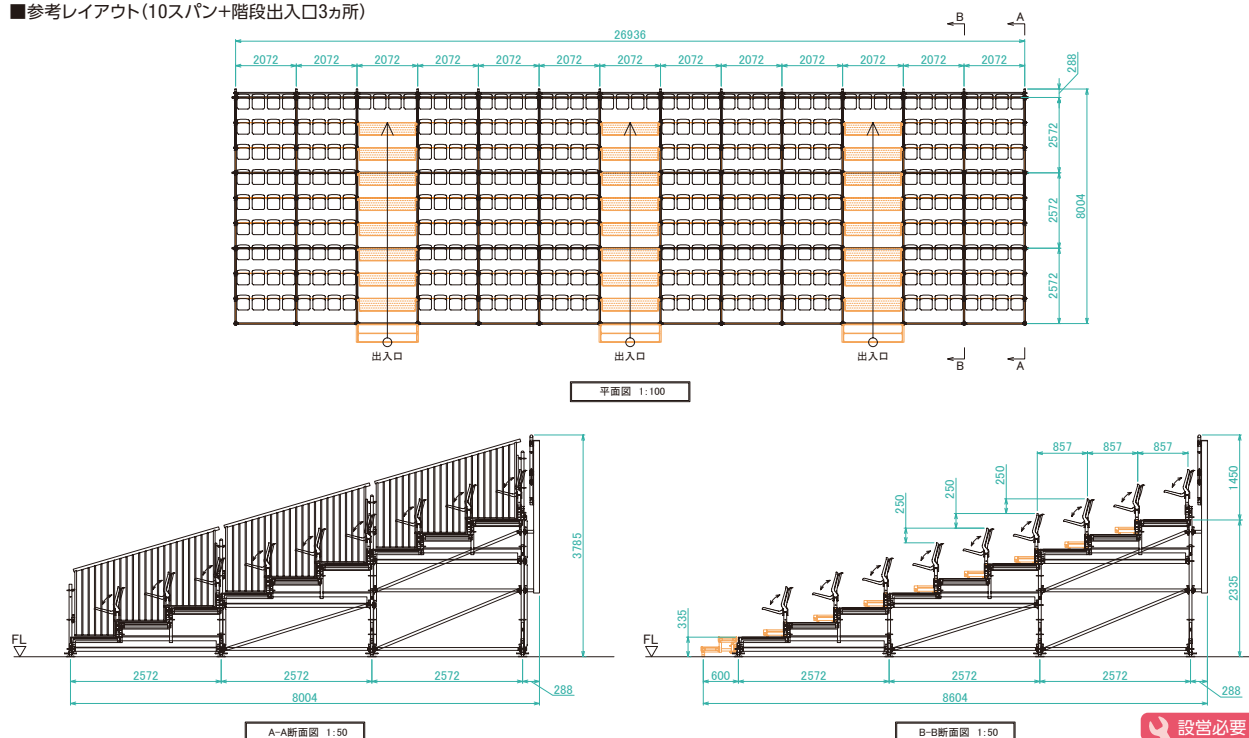

設営必要

60-1 スマートシート 座席20

- サイズ: W1,800×D1,200×H2,100 (mm) (収納時) ■収納時図
- 重量: 370kg
- シート素材: 半硬質発泡ウレタン
- 床素材: 再生プラスチック
- 設置スペース: W1,800×D4,100 (mm)
- 完全防水・防塵・防火ではありません

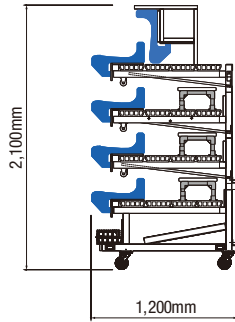

60-2 スマートシート 座席12+左階段

- サイズ: W1,800×D1,200×H2,100 (mm) (収納時)
- 重量: 370kg
- シート素材: 半硬質発泡ウレタン
- 床素材: 再生プラスチック
- 設置スペース: W1,800×D4,100 (mm)
- 完全防水・防塵・防火ではありません

60-3 スマートシート 座席12+右階段

- サイズ: W1,800×D1,200×H2,100 (mm) (収納時)
- 重量: 370kg
- シート素材: 半硬質発泡ウレタン
- 床素材: 再生プラスチック
- 設置スペース: W1,800×D4,100 (mm)
- 完全防水・防塵・防火ではありません

■座席配置例

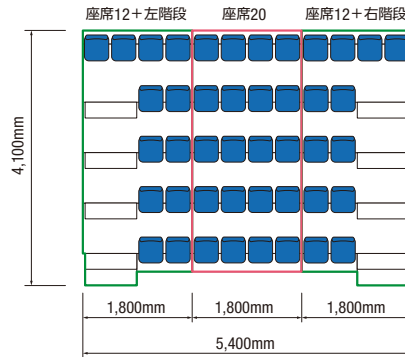

🔧 設営必要

☀️ 天候注意

60-4 仮設観覧席 ベンチ式(4人掛け)

- 座席はベンチ式(4人掛)
- 蹴上げはH420mmとH210mmの2種類
- 別途見積

- 屋内・屋外とも30～数万席まで設置可能。
立地条件・環境にあわせて設計・設置します。
- 安全面・美観面を重視した仮設観覧席。
消防条例・建築基準法に準拠した設計です。
- 前方に障害物があっても気にならない高上げタイプも可能です。

※バリアフリーの福祉席、その他ご要望等お気軽にお問合せください。



▲スロープ



▲スロープ付き福祉席



▲仮設橋



▲階段



🔧 設営必要

OUTDOOR

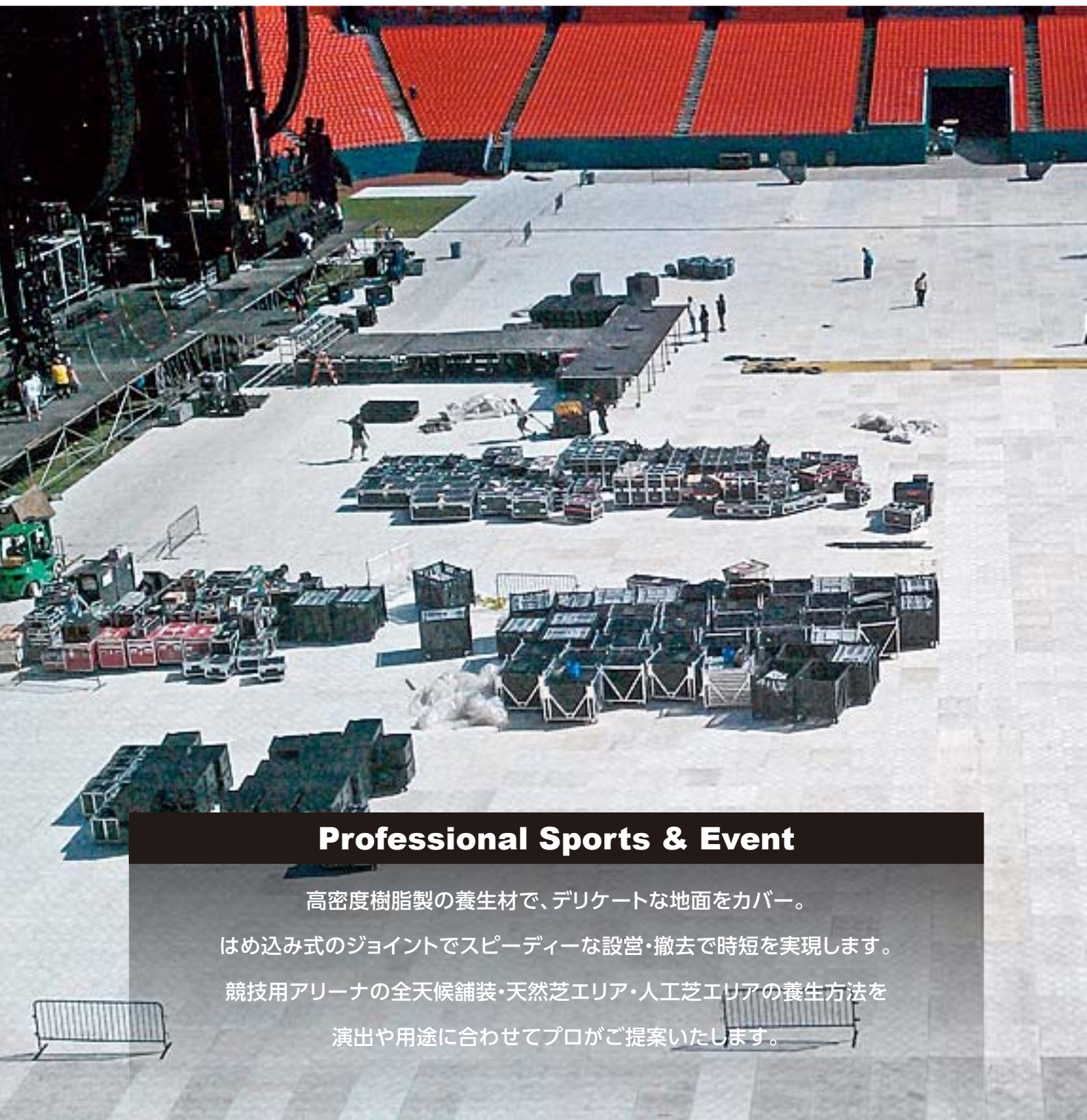

Professional Sports & Event

高密度樹脂製の養生材で、デリケートな地面をカバー。

はめ込み式のジョイントでスピーディーな設営・撤去で時短を実現します。

競技用アリーナの全天候舗装・天然芝エリア・人工芝エリアの養生方法を

演出や用途に合わせてプロがご提案いたします。



Flooring & Turf Protection

簡単な施工方法と人力で運べる軽量さで、施工時間を短縮。

防滑協会推奨範囲のグリップ力で、雨天時でも敷き鉄板等に比べて滑りにくく安心。

インターロッキング等のデリケートな表層の破損を守ります。

※日本防災協会の防災認定取得済み

ArmorDeck™ (アーマーデッキ)

地面保護に特化! デリケートな現場に最適です

- 1枚当たり約18.6kgと軽量なので、安全作業でスピーディーな設置が可能です。
- 1m角サイズなので、狭い場所でも柔軟設置を実現。
- アーマーデッキは芝養生も可能な特殊な養生材です。芝生へのダメージを軽減する効果もあります。
- 特別な技術やツールがなくても手動で簡単かつ迅速に設置ができます。
- 連結システムなので1枚1枚ズレがありません。

① ループ(オス・メス)によるジョイント

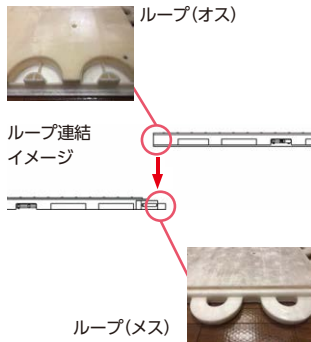

② ロック金具によるジョイント

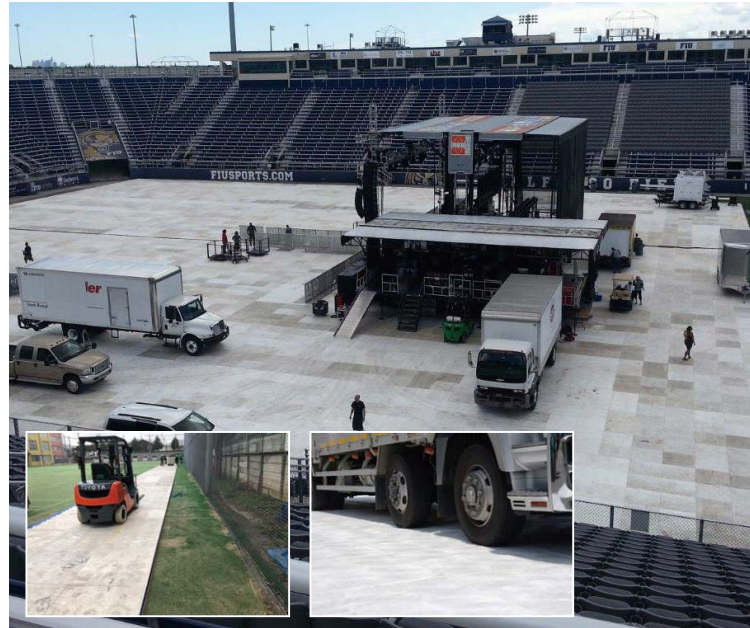
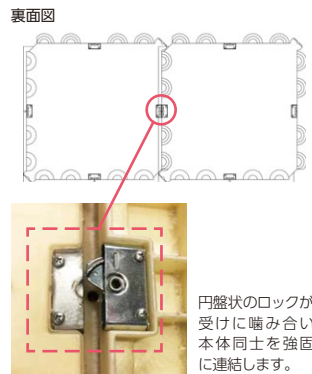

※ 弊社の天然芝養生材は、芝生へ与える負荷を軽減するものであり、絶対的な保護をする商品ではございません。また、天然芝は生き物です。施設環境、天候、養生材の使用法によっては、保護能力が大きく異なりますので、予めご了承ください。

🔧 設置必要

63-1 ArmorDeck1 (ARD1) 【天然芝の保護を優先したタイプ】

- 透過率: 約12%
- 重量: 7.4kg
- 素材: 高密度ポリエチレン
- 製品耐荷重: 122.1t/m²
- 下地: 天然芝、人工芝、砂利
- 備考: 客席エリア、歩行者通路、車椅子用通路、機材程度の 設置に最適。

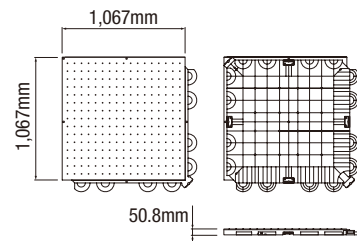

63-2 ArmorDeck3 (ARD3) 【重負荷仕様で下地の保護能力に特化したタイプ】

- 透過率: 約10%
- 重量: 18.6kg
- 素材: 高密度ポリエチレン
- 製品耐荷重: 219.7t/m²
- 下地: 天然芝、人工芝、全天候舗装
- 備考: 客席エリア、歩行者通路、車椅子用通路、機材/ステージ下地、フォークリフト通路、トラック通路に最適。

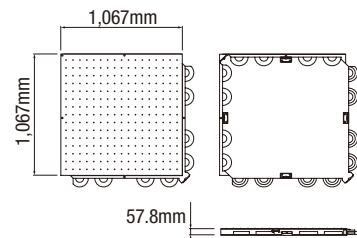

63-3 Edge・Expansion 【端部用スロープ・隙間調整材】

Edge (Male / Female)

- 重量: オス3.6kg / メス3.6kg
- 素材: 高密度ポリエチレン
- 備考: ArmorDeckの端部に取り付けスロープにすることで段差を解消。

Expansion

- 重量: 6.4kg
- 素材: 高密度ポリエチレン
- 備考: 0~105mm のサイズ調整が可能。熱膨張による伸縮を吸収。

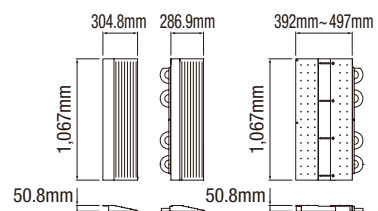

PORTAFLOOR (ポーターフロア)

軽量で組立・撤去が簡単な養生保護材

- コンサート・芝養生・人工芝養生・イベント・仮設通路・地面養生等の様々なシーンで活用できます。
- 軽量で組立・撤去が簡単なので、時間がタイトなイベントに活躍します。
- 紫外線劣化防止材を配合しているため、屋外の長時間使用も可能です。
- 砂地等のスポーツコートを直接敷設できない場所での下地としても使用できます。
- 既存の施設を長く維持するために必要不可欠な養生保護材です。

🔧 設営必要



64-1 ポーターフロア プロW

- サイズ: W1,219×D914×H22.2 (mm) 1,114m²
- 重量: 7.4kg
- 素材: ポリプロピレン
- 耐荷重: 15t/m²
- 洗浄整備費別途
- 色違いも在庫あり



64-2 ポーターフロア プロG短手エッジ

- サイズ: W151×D158×H22.2 (mm)



64-3 ポーターフロア プロG長手エッジ

- サイズ: W202×D158×H22.2 (mm)



会場設営用品

6220080001

65-1 樹脂ステップ

- サイズ：W526×D550×H43(mm)
- 材質：プラスチック
- 重量：2.5kg
- 洗浄費別途

ぬかるみ、未舗装地盤を
きれいに仕上げます

- テントに ●屋外仮設トイレに
- 屋外式典会場に ●駐車場に

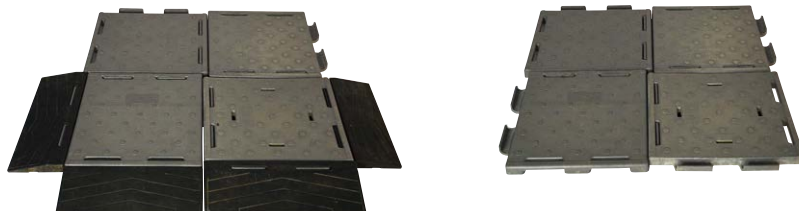
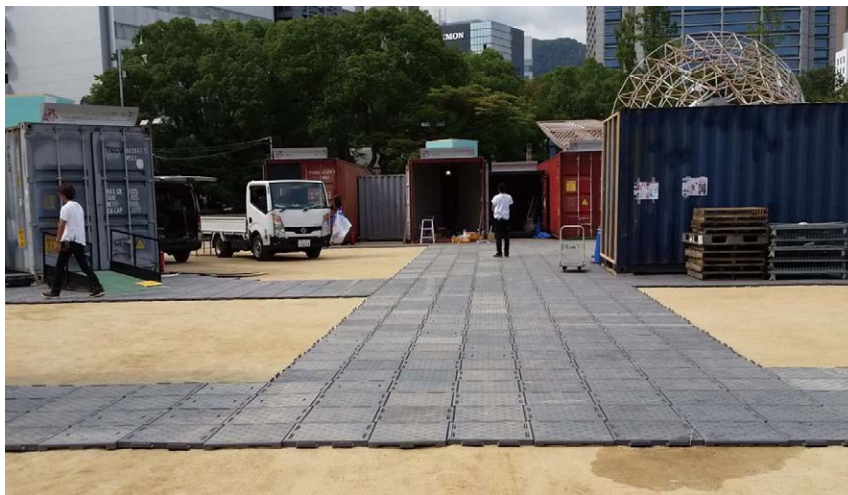
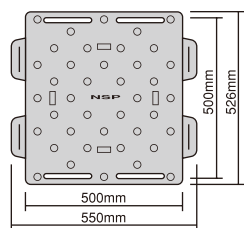

🔧 設営必要

6220080011

65-2 シキータ

- サイズ：W900×D750×H40(mm)
- 重量：5.5kg
- カラー：
グリーン・ブラック・ナチュラル(天然芝用)
- 洗浄費別途



- 荒れ地、ぬかるんだ未舗装部分や傷つけてはいけない所を保護します。
- ぬかるみに敷いて踏んだ時、汚水の表面吹き出しを防止します。
- 約177枚で総重量も1トン未満です。
- リサイクルに可能なポリエチレン/ポリプロピレン樹脂を使用しております。

🔧 設営必要



6220080002(凸型)/6220080003(凹型)

65-3 シキータ用スロープ



6229003301

66-1 ステージジェットフロート

- サイズ: W500×D500×H400 (mm)
- 重量: 6kg

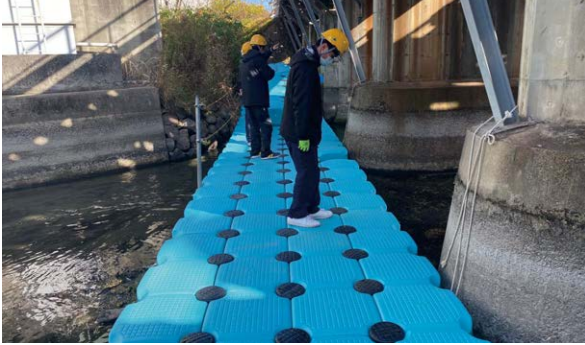

🔧 設営必要

6220040001

66-2 カラーコーン

- サイズ: W370×D370×H700 (mm)
- 色: 赤・緑・青・黄・白 ●重量: 1kg

6220040104

66-3 コーンバー

- サイズ: W2,000mm
- 色: 黄/黒・緑/白・青/白・赤/白・白/黄/白 ●重量: 0.3kg

6220041000

66-4 コーンウエイト

- サイズ: W370×D370×H25 (mm)
- 色: 黒 ●重量: 2kg

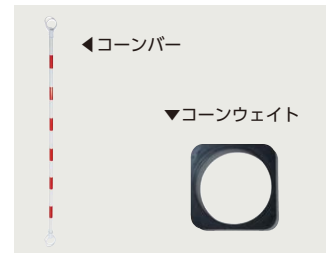

6220040011

66-5 カラーコーン
ヘビースコッチ

- サイズ: W370×D370×H700 (mm)
- 色: 赤/白・緑/白・青/白
- 重量: 3kg



赤/白



緑/白



赤/白



黄/白



白

6220040021

66-6 カラーコーン
赤/白・黄/白・白 コーンベット付

- サイズ: W380×D380×H720 (mm)
- 色: 赤/白・黄/白・白
- 重量: 3kg

6220042000

66-7 カラーコーンジャンボ/赤

- サイズ:
W950×D950
×H1,800 (mm)
- 重量: 8kg



6220050004

66-8 矢印方向板

- サイズ: W900×D400×H465 (mm)
- 重量: 5kg



6920103021

66-11 警戒用杭(銀)2段 L1200

- サイズ: L1,200mm
- 重量: 3.8kg

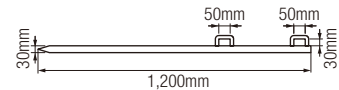

6310402001

66-9 グランドコーナー
(ワイヤーバスケット)

- サイズ: W400×D400×H630 (mm)
- 重量: 3.1kg
- 容量: 83L



6920104001

66-12 サークルスティック 2段 L1300

- サイズ: L1,300mm
- 重量: 1.7kg

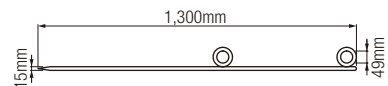

6310405301

66-10 現場用灰皿

- サイズ: W310×D500×H650 (mm)
- 重量: 1.9kg
- 容量: 9L



6920103020

66-13 警戒用杭

- サイズ: φ10×L1,000 (mm)

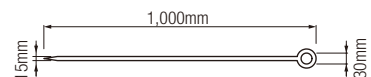

会場設営用品

- カスターがついており移動が可能なので会場レイアウトに応じて必要な場所に配置することができます。コンサートやスポーツ、演劇の入退場管理にうってつけです。

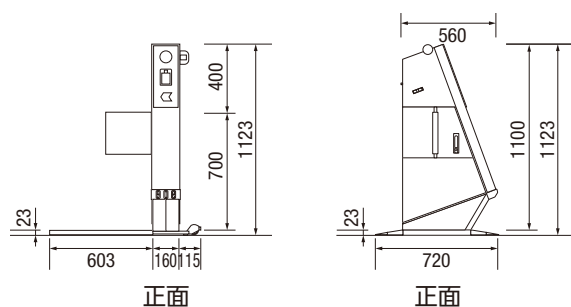

■仕様

本人認証端末	入退管理用の本人認証端末は別売品
通行方向	一方向
通行能力	1 通路あたり通常約25人/分
扉開閉速度	ゲート内部の設定スイッチ使用：2段階切り替え 設定器（オプション）使用：4段階切り替え
ゲート本体 外形寸法	W160×D560×H1,100 (mm) ※フラップ、突出部の寸法は含みません
フラップ高さ	床上700mm
本体質量	ゲート本体:約40kg (オプション品の質量は含みません)
通路幅	600mm程度
主要外装材料	外装部材:ステンレス鋼板、亜鉛めっき鋼板、ポリカーボネート樹脂、ポリプロピレン樹脂 構造部材:機構部材:亜鉛めっき鋼板、ステンレス鋼板、一般構造用鋼 フラップ:ウレタン樹脂
仕上げ	ステンレスヘアライン仕上げ
本体電源	AC100V±10% 50/60Hz
停電時の操作	停電時はフラップを手で軽く押し開けることが可能
動作環境	動作条件:0~40℃(冷却ファンユニット・ヒーターユニット(オプション)無し) -10~45℃(冷却ファンユニット・ヒーターユニット(オプション)有り) 耐風圧:風速10m/sまで正常動作可能
設置環境	屋内および屋外（屋根のある直接雨水のかからない場所）※直接雪が積もる場所や塩害を受ける場所には設置不可

6229100100

68-1 ゲート式金属探知機

- 解体可能で軽量! ひとりでも運搬可能!
- わずか5分で組立て可能!
- 内蔵バッテリーで約20時間稼働



安全を確認すると青のランプが点灯



金属を感知するとストップの表示が点灯



電源必要

設置必要

■仕様

動作電圧	AC 100V-240V
消費電力	≤10W
標準構成	電池 12V/7.5Ah×2 (連続稼働20時間)
使用環境	温度 -20℃~+70℃
解体時寸法	W600×D950×H620 (mm)
内形寸法	W790×D810×H2,120 (mm)
外形寸法	W1,180×D810×H2,240 (mm)
本体重量	35kg

6229100200

68-2 ハンディ型金属探知機

- サイズ: W83×D41×H420 (mm)
- 電池: 9V乾電池×1本



電源必要

6220080503

68-3 スノコ W900

- サイズ: W900×D900×H50 (mm)
- 重量: 5kg

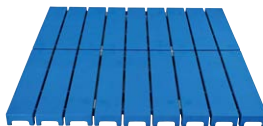

6220080501

68-4 スノコ W1800

- サイズ: W1,800×D600×H35 (mm)
- 重量: 9kg



会場設営用品

関連商品

■フェンス・バリケードは



P69・70

■簡易パネルは



P77・78

■屋内用パーティション・ポールは



P120・121

バリケード・フェンス



- 連結はロック式で簡単施工
- ある程度の凸凹地面でも施工可能
- アルミ製だから軽くて作業負担も軽減



6220051010

69-1 バリケード



▲W1,000・W650



▲コーナー用



▲ドア



▲配線ケーブル用

囲む 危険物内に絶対侵入させたくないときや
装飾物等への立ち入りを強化する場所に

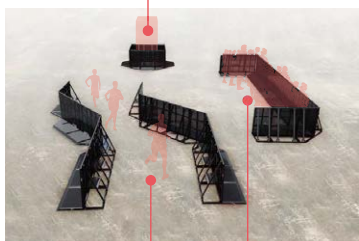

様々な事態への予測を要求される昨今。
警備等の強化は必要不可欠です。
その際にこのバリケードは絶大な効果を
発揮いたします。

仕切る スタンディングでの音楽フェスや
車試乗会等で危険が伴うと予想される際に

遮る プレミア試写会等の有名人が走るレッドカーペット等のシーン、
マラソン等のスタート・ゴール地点での頑丈な警備に



仕様

商品名	仕様 (mm)	重量 (kg)
バリケード W1,000	W1,000×D1,200×H1,200	34
バリケード W650	W650×D1,200×H1,200	38
バリケード コーナー用	W1,460 (693+74+693)×D1,200×H1,200	26
バリケード ドア	W1,400 (200+1,000+200)×D1,200×H1,200	50
バリケード 配線ケーブル用	W1,000×D1,200×H1,200	34

6220050040

70-1 ステンレスフェンス

- サイズ: W2,000×D500×H1,100 (mm)
- 材質: ステンレス
- 重量: 13kg
- イベント時の列整や規制ゾーン等に活用
- 軽くて運びやすく、耐久性のあるステンレス製
- 脚は回転式で、斜めやサークルなどの導線にも自在に設置可能

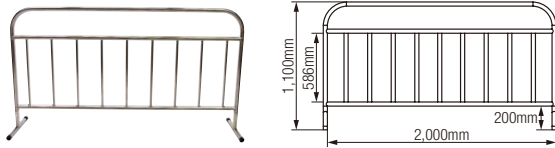

▲使用例

6220050010

70-2 ディックフェンス

- サイズ: W1,500×D300×H1,200 (mm)
- 材質: プラスチック
- 重量: 5kg
- ベースウェイト重量: 13kg

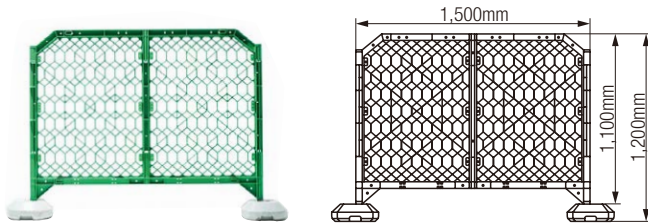

6220050011

70-3 ディックフェンス用アウトリガー



▲アウトリガー

6220050020

70-4 パイプフェンス

- サイズ: W1,530×D450×H1,060 (mm)
- 材質: エンビパイプ
- 重量: 7kg
- 誰でも簡単に設営・撤去が可能で時間短縮に!!
- 用途に合わせてレイアウト自由自在!
- 軽量で移動に便利です。

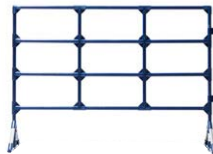

6220050030

70-6 スチールフェンス

- サイズ: W2,000×D400×H900 (mm)
- 材質: スチール
- 重量: 23kg
- 安心・安全な重量タイプ

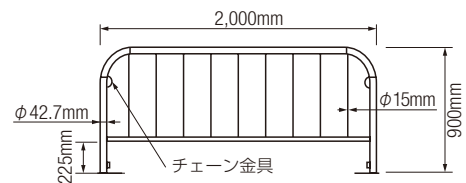
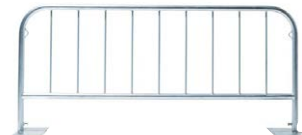

6220050021

70-5 パイプフェンス用ピッチバー

- サイズ: W1,000×D32×H32 (mm)
- パイプフェンスの延長が可能



6220052000

70-7 目隠しフェンス 枠柱 H2200

- サイズ: W2,900×D1,206×H2,200 (mm)

6220052501

70-8 目隠しフェンス 枠柱 H2500

- サイズ: W2,900×D1,206×H2,500 (mm)

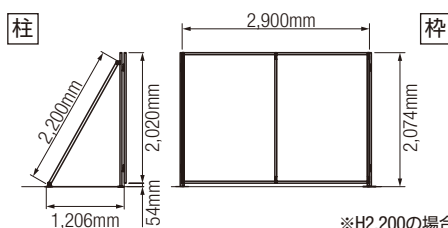

設営必要

天候注意

※H2,200の場合



▲使用例

アーチ

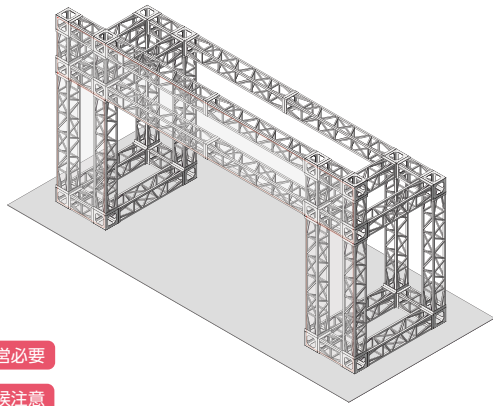

- 🔧 設営必要
- ☀️ 天候注意

71-1 トラスアーチ

システムトラスを使用。
様々なサイズに対応可能です



◀トラスのフレームのみ。
(サイン設置前)

その他、トラスを使用したサイン設置例



6220031120

71-2 エアーアーチ(大)

- サイズ 外寸：W11,000×H7,500×φ1,500 (mm)
内寸：W8,000×H6,000 (mm)
- 色：レインボー・ブルー・白
- 消費電力：AC100 400W

- 🔌 電源必要
- 🔧 設営必要
- ☀️ 天候注意

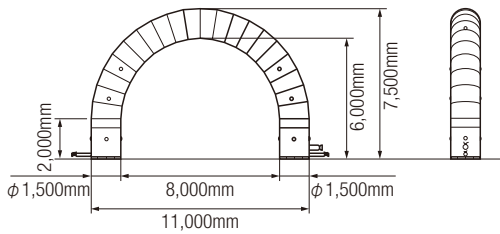

6220030720

71-3 エアーアーチ(中)

- サイズ
外寸：W7,000×H4,500×φ1,000 (mm)
内寸：W5,000×H3,500 (mm)
- 色：黄/白・ブルー
- 消費電力：AC100 200W

- 🔌 電源必要
- 🔧 設営必要
- ☀️ 天候注意

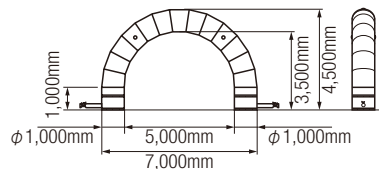

6220030752

71-4 エアーアーチ 門型

- サイズ
外寸：W9,000×H5,600 (mm)
内寸：W6,000×H4,000 (mm)
- 消費電力：AC100 400W

- 🔌 電源必要
- 🔧 設営必要
- ☀️ 天候注意

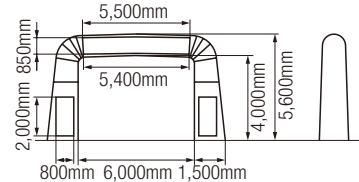

屋内イベント・展示会



- システムパネル
- マキシマライト
- システムトラス
- 簡易パネル
- ファブリックシステム
- インフィニティコンスト
- T-WAVE
- GRID
- リギング

システムパネル

専用ラチェット1本で組立・解体が簡単

ビーム(梁)とポール(柱)をテンションロックで接続し、4mmのパネルをスリットにはめ込むことで壁面、カウンター、棚、天井、ショーケース、ブースをおつくりいただけます。

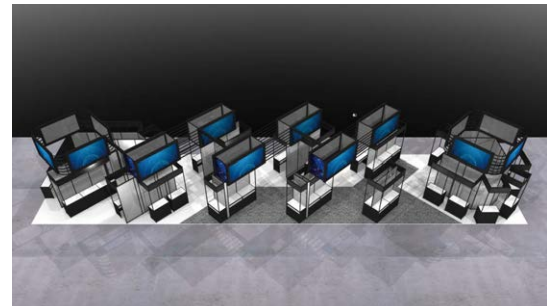
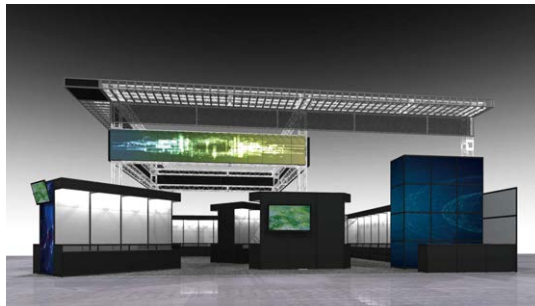
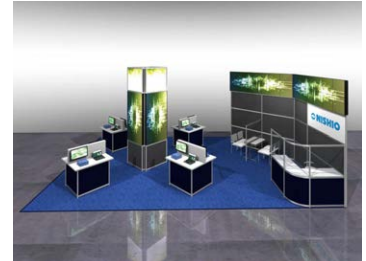
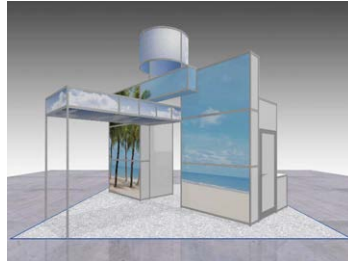
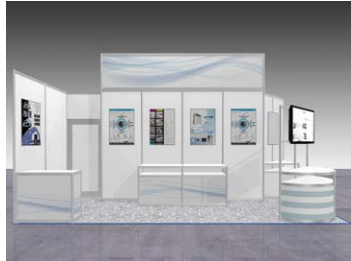

🔧 設置必要

🏠 屋内専用

グラフィックレール

- 継ぎ目のないグラフィック装飾を演出。
- 1スパンのみのご利用も可能です。
- ファブリック印刷もご相談ください。

🔧 設置必要

🏠 屋内専用



マキシマライト

大きなブース、構造物の施工に

40mm/80mm/120mmの四角形と丸型がメインで、システムパネルとの互換性があり、組み合わせて使用できます。強度があり補強部材も豊富です。

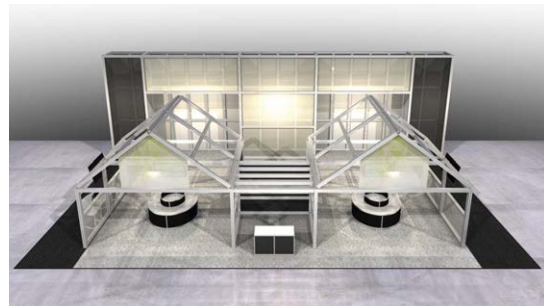
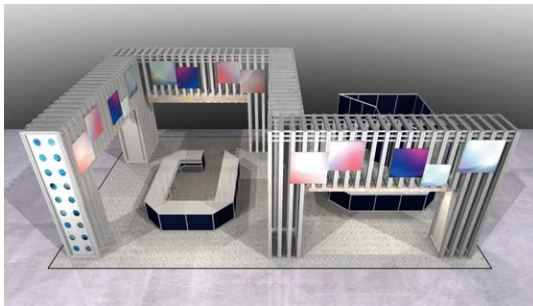
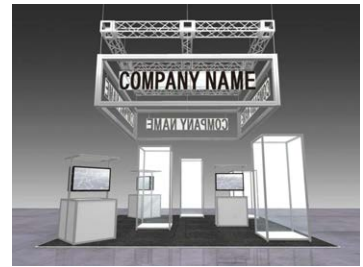

🔧 設営必要

🏠 屋内専用

インナーマキシマ

- 様々な長さのレールを使用し、自由なグラフィック性を表現。
- 区切りが見えないのでデザインの自由度アップ。
- CPや木工に比べ、施工時間や人手を削減。

🔧 設営必要

🏠 屋内専用



イベントブースをはじめ、ステージや大型の構造物にも対応

サイズバリエーションも豊富で、迫力のあるブースづくりが可能です。

76611100002

75-1 Nトラス 100BOXスチール



76621000001

75-2 Nトラス 200BOXアルミ

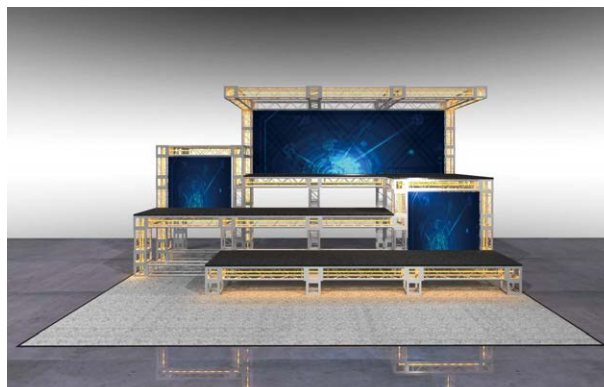
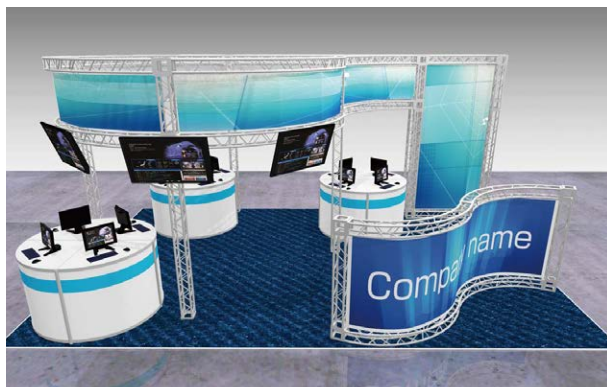

👉 設営必要

7663100003/7663120003

76-1 Nトラス 300BOXアルミ

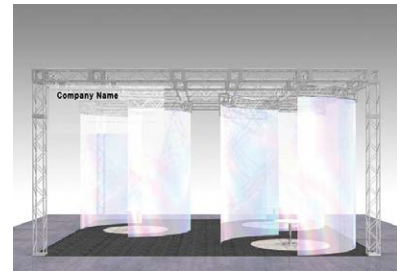
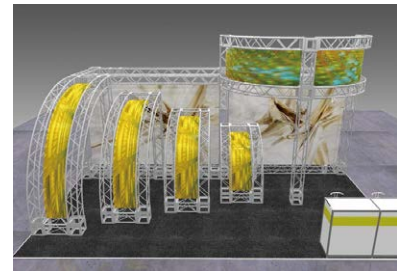
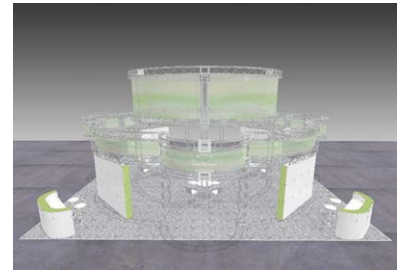
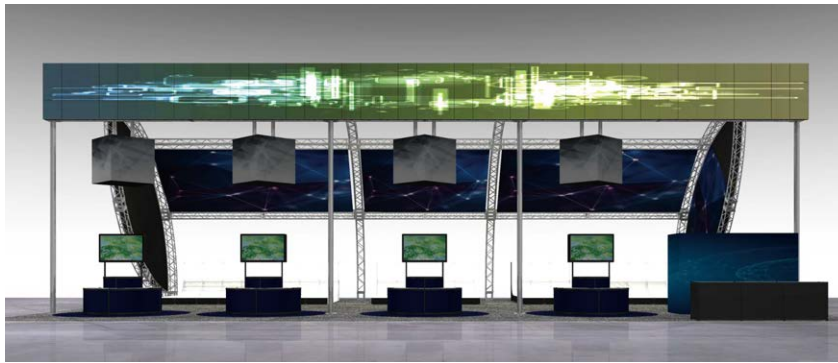
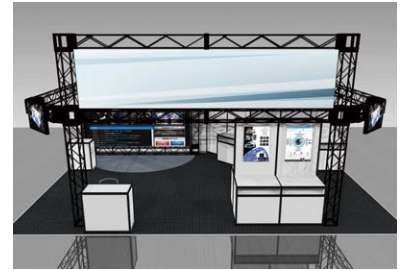

7665100001

76-2 Nトラス450BOXアルミ TN



👉 設営必要

システムトラス

スペースや用途に応じて自由にレイアウト

ディスプレイやパーティションなど、組み合わせ無限のパネルです。
取り付けも簡単で確実です。

6330101219

77-1 アルファパネルEZ(ハードパネル)

●サイズ: W900×H2,100 (mm) (t35)

6330104219

77-2 アルファパネルソフト(ソフトパネル)

●サイズ: W900×H2,100 (mm) (t35)

6330140219

77-3 アルファパネル ドア付パネル

●サイズ: W900×D28×H2,100 (mm)

6330140091

77-4 アルファパネル専用カーテン

77-5 アルファパネル専用キャスター

6330144010

77-6 ワイヤーフック



🔧 設置必要

🏠 屋内専用



6330010219

ヴァンテアンパネル

	幅 (mm)	高さ (mm)	
77-7	900	2,100	t36
77-8	900	1,800	t36

6342000005

77-9 クリップライト アーム式 LED



🔌 電源必要

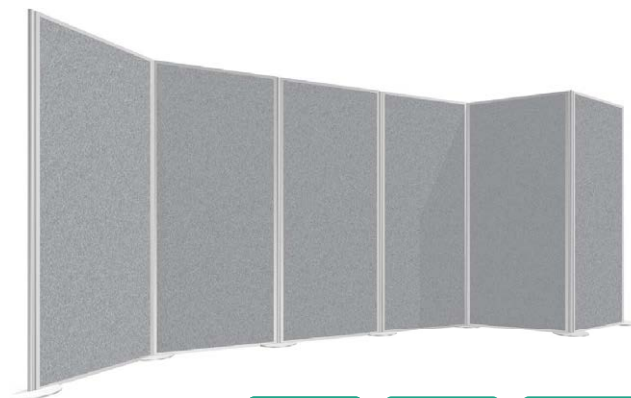

🔧 設置必要

⚠️ 取扱注意

🏠 屋内専用

6330017189

77-10 有孔パネル

- サイズ: W900×D22×H1,800 (mm)
- 材質: アルミ
- カラー: シルバー
- 穴径: φ5mm



6330015101

77-11 有孔パネル用 J型フック

- サイズ: W3×D30×H65 (mm)
- 材質: スチール
- カラー: シルバー



6330015004

77-12 ワイヤーフック
ヴァンテアン用



6330200219

78-1 SIKILパネル H2100×W900

- サイズ: W900×H2,100×D25 (mm)
- 重量: 9.4kg

6330200216

78-2 SIKILパネル H2100×W600

- サイズ: W600×H2,100 (mm)

6330200214

78-3 SIKILパネル H2100×W450

- サイズ: W450×H2,100 (mm)

6330200189

78-4 SIKILパネル H1800×W900

- サイズ: W900×H1,800 (mm)

6330200186

78-5 SIKILパネル H1800×W600

- サイズ: W600×H1,800 (mm)

6330200184

78-6 SIKILパネル H1800×W450

- サイズ: W450×H1,800 (mm)

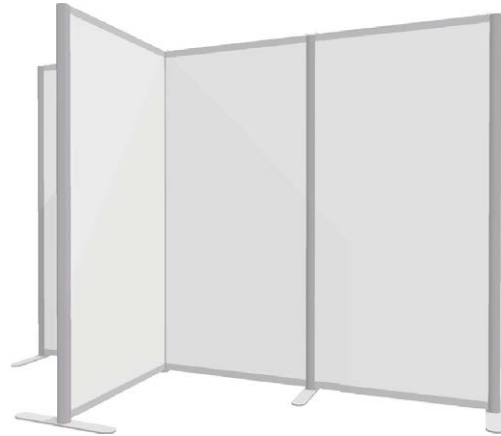

🔧 設置必要

🏠 屋内専用

限定のポップアップ空間や
1日限りのイベントなどにも!

ボールとパネルがセットになっている為、
ボールだけが必要になるのはエンド部分の1本のみ!!

簡単組み立て3ステップ

マグネットで連結 → フックで固定 → 強化用シリコンゴム

STEP1 直線 STEP2 L字 STEP3 T字 十字

磁石で簡単!

マグネット Image

工具が不要!

組み立て方法

連結パターン

災害時や待機場所、
オフィスの空間づくりなどに◎

サイズ: H2100×W900

様々なシーンで活躍します!

防水・画鋲 OK

Y字
135°の斜め連結も可能です!

ミーティングブース

ファブリックシステム

マキシマライトと組み合わせて、 もしくは単独での使用が可能

フレームを隠すことができ、インパクトのあるグラフィック壁面画を設置できます。

木工壁面と比べ軽量・持ち運びが容易で、施工&撤去の時間も大幅に短縮できます。

天井吊りやキュービック看板など、様々な演出が可能です。ファブリックは使い回しもできます。

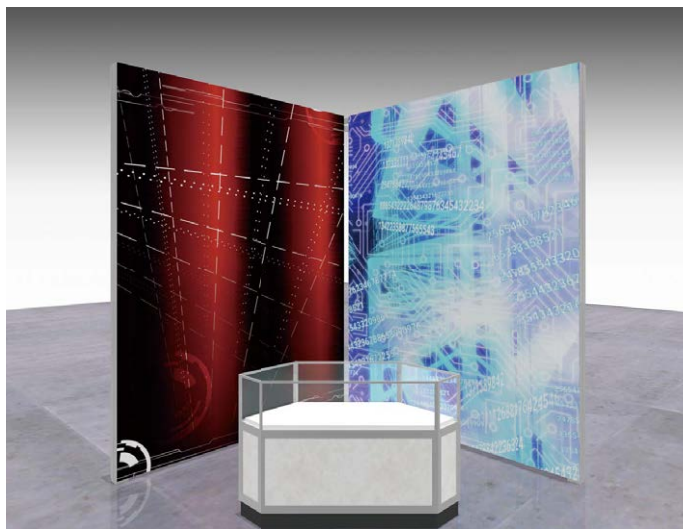
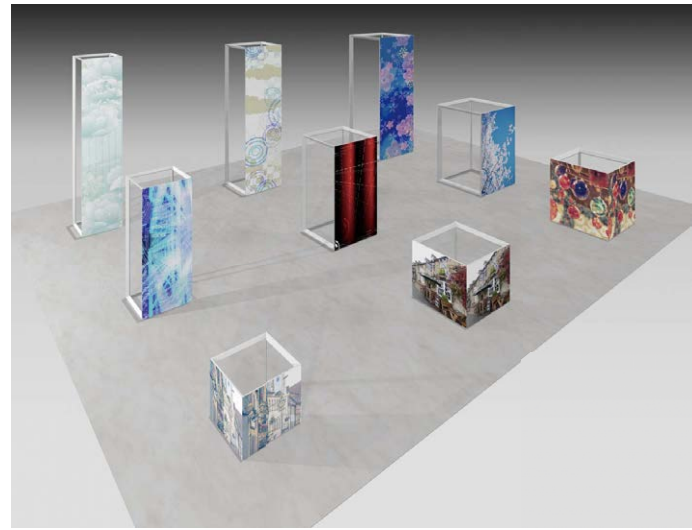

🔧 設置必要

🏠 屋内専用

インフィニティコンスト

カーブ (R) 部材・LEDとファブリックを組み合わせ デザイン性の高いブース設計が可能

他とは違う幻想的な空間を作ることができます。

7654500002

80-1 インフィニティコンスト・インフィニティコンストEVO

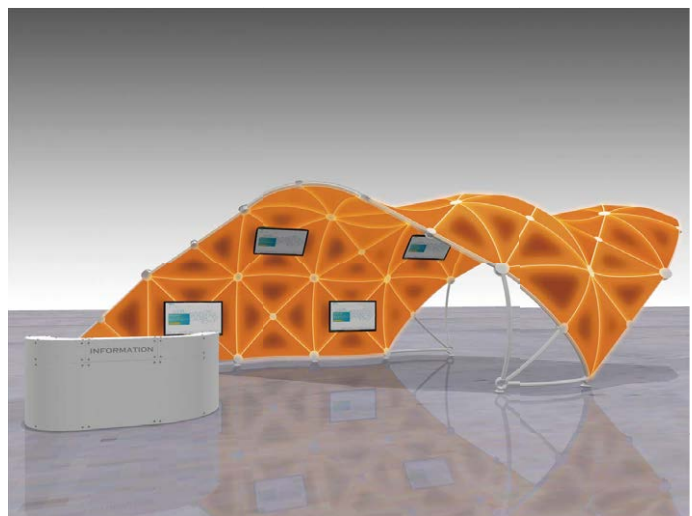
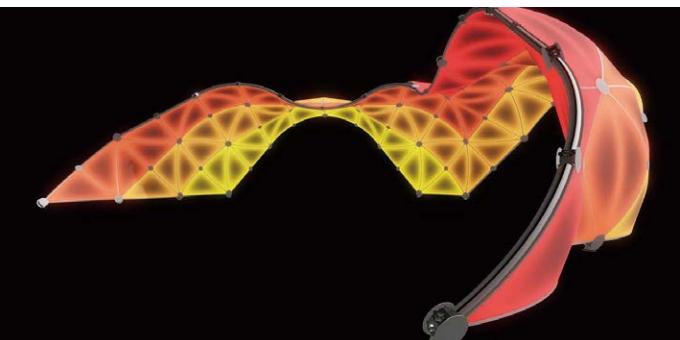
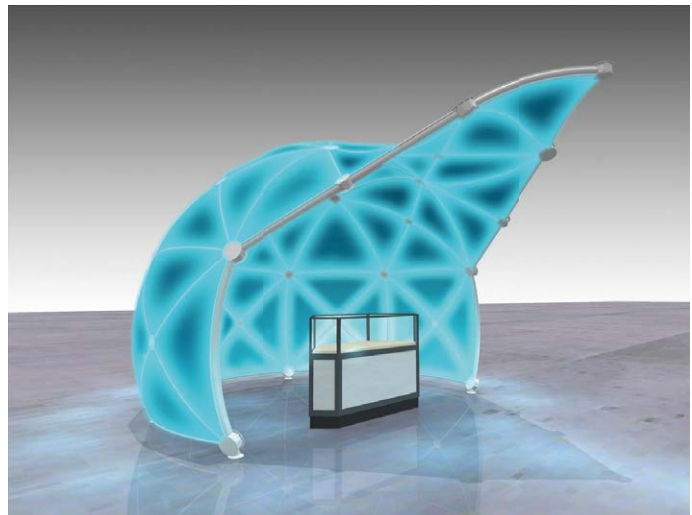
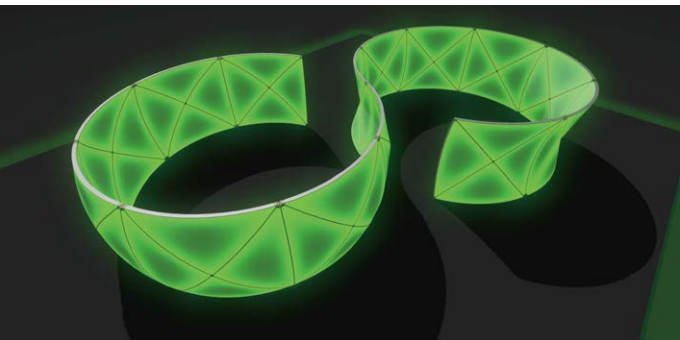

🔧 設営必要

🏠 屋内専用

繰り返し使える ECOなユニットタイプのシステム

輝度が明るく、消費電力が少ないLEDを組み込んだ展示会システムパネルです。

展示会やイベント会場に最適ユニット式なのでデザインや施工にかかる時間が大幅に短縮されるメリットもあります。

7653600003

81-1 T-WAVE

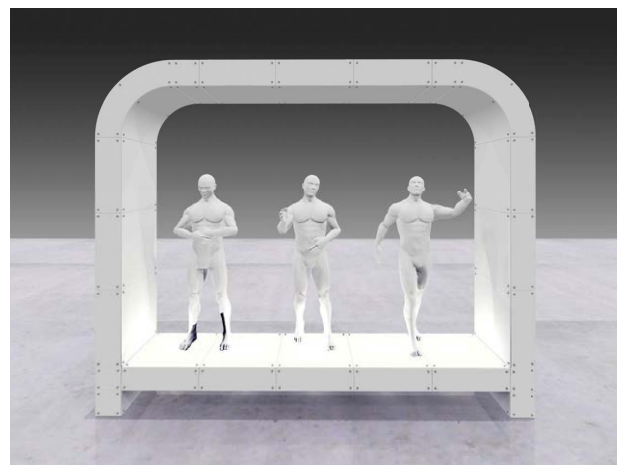
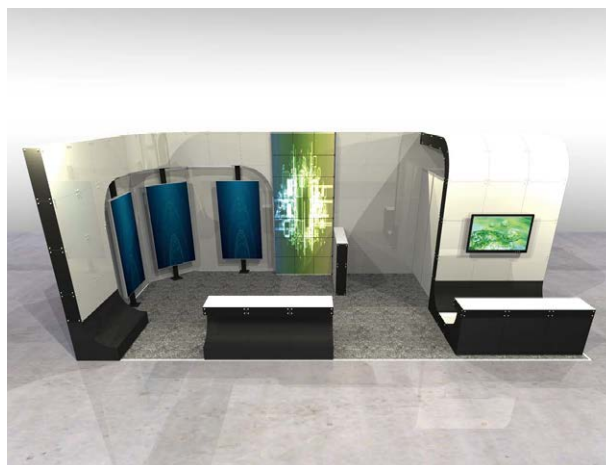

電源必要

設置必要

屋内専用

多機能BOX、 スクエアデザインアイテムとして

12mmのナイロン・フレーム (PA6) で出来た、400mm角のキューブで、あらゆる場面に対応し、お客様のニーズにお応えします。

76551000001

82-1 GRID 白・黒

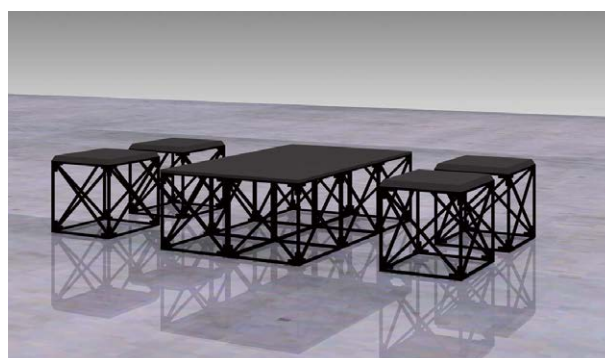
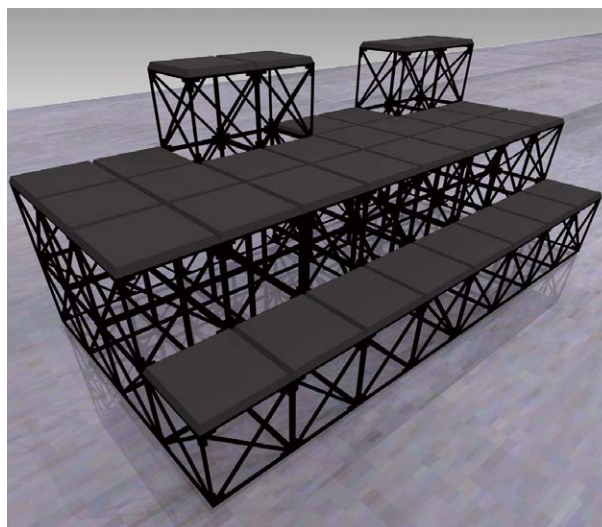

🔧 設置必要

🏠 屋内専用

リギング

吊り用モーターチェーンでエンタメ業界やスポーツイベントなど
様々な空間演出をグレードアップさせます。

- 照明・モニター・スクリーンや装飾品などの取付けに活躍します。
- 効果的な設計で熱を制御することにより寿命が長くヘビーな使用に耐えます。



©TOCHIGI BREX INC.



83-1 CMモーター 1t-19m

- 重量: 68.0kg
- チェーン長さ: 19m

電源必要

設置必要

83-3 キトー1tモーター 特殊ERRVO 10L

- 重量: 74.0kg
- チェーン長さ: 25m

83-5 キトー1tモーター TNERO 10

- 重量: 88.0kg
- チェーン長さ: 25m

83-7 CMモーター 1t-25m

- 重量: 75.25kg
- チェーン長さ: 25m



83-8 4ch操作盤 CS-400R

- サイズ: W640×D410×H520 (mm)
- パワーケーブルとシッポケーブルがセットで必要



83-9 8ch操作盤

- サイズ: W860×D410×H520 (mm)
- パワーケーブルとシッポケーブルがセットで必要



83-11 16ch操作盤 連動

- サイズ: W575×D425×H910 (mm)
- パワーケーブルとシッポケーブルがセットで必要

電源必要

83-2 CMモーター 2t-25m

- 重量: 122.0kg
- チェーン長さ: 25m

83-4 キトー0.5tモーター TNERO 05L

- 重量: 51.4kg
- チェーン長さ: 25m

83-6 CMモーター 1t-24m

- 重量: 74.0kg
- チェーン長さ: 24m

83-10 ションバーグ操作盤 CS-800

- サイズ: W860×D410×H520 (mm)
- パワーケーブルとシッポケーブルがセットで必要

映像・音響機器

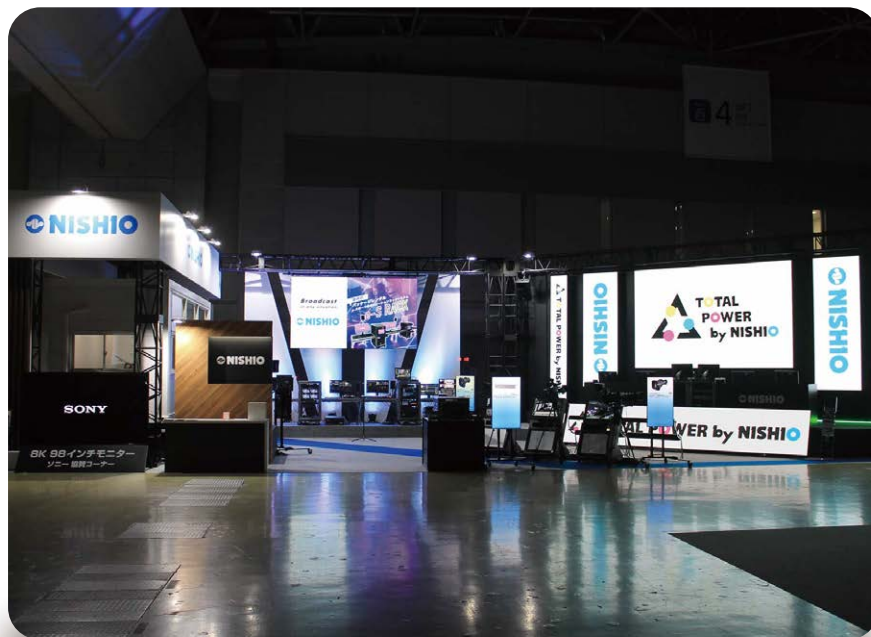

- 中継車
- プロジェクター・スクリーン・ディスプレイ 他
- 音響・通信・メガホン・照明

中継車



レンタル業界初!
4K拡張中継車レンタルスタート!

85-1 大型中継車

■車両図



■主要機材配置図

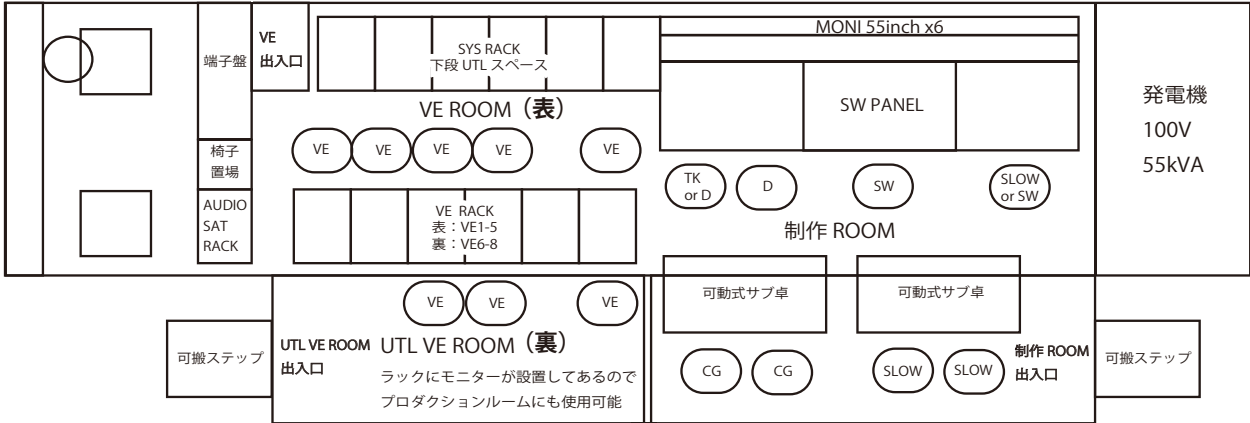

■車両詳細

名称	型名・仕様
いすゞ 2PG-YY77CJC-SX-M 型 (低床 3 軸車)	(フルキャブ、4 バックエアサス、GVW 22ton、380PS、W/B 6,460mm) (平成 27 年度燃費基準 +5% 達成車、平成28年排出ガス規制適合車)(20ton 超登録車)
サイズ	全長 10,700mm 全高 3,650mm 全幅 2,495mm (拡幅部プラス 1,000mm)
発動発電機	HIT50-KI2型 (1φ-100V-60Hz-55kVA改)
天井型エアコン	TX-30(30,000kcal/h)内気循環方式 PENGUIN(3,400kcal/h)

■主要機材一覧

名称	型名・仕様	数量	名称	型名・仕様	数量
4K/HD スイッチャー	SONY XVS-9000	1	ビルトアップユニット	SONY HDLA-1500	10
映像ルーター (12G)	FOR.A MFR-6000	1	VF	SONY HDVF-EL70	10
映像・音声ルーター (3G/1.5G/AUDIO)	FOR.A MFR-8000	1	レンズ (125 倍・箱型)	FUJINON UA125x8 (2020 年初旬導入)	2
4K DSK	ASTRO HD-1679	1	レンズ (107 倍・箱型)	FUJINON UA107x8.4	4
4K FS (12G/3G/1.5G)	FOR.A FA-9600	5	レンズ (27 倍・箱型)	FUJINON UA27x6.5	1
4K HDR 最終段コンバータ	SONY HDRC-4000	3	レンズ (24 倍・筒型)	FUJINON UA24x7.8	10
4K/HD サーバー (4K 6ch/HD 12ch)	EVS XT-VIA (AES/EBU OP)	2	レンズ (13 倍・筒型)	FUJINON UA13x4.5	3
アーカイブステーション	EVS X File 3	2	レンズワイパー (箱型・外付)	FUJINON 特注	7
10G ネットワーク HUB	EVS X Hub Via	2	三脚 (スタンダード)	Vinten Vector750/ 昭特 TT-17G	7
XDCAM ステーション (ディスク)	SONY XDS-PD2000/A	2	三脚 (ハンディ)	sachtler Video20S1	10
4K マルチビューワ	FOR.A MV-4200	3	マトリクスインカム	RIEDEL ARTIST64(MFR-128 G2)	1
64CH AES/MADI Conv. w/SRC	64CH AES/MADI Conv. w/SRC	2	インカム 子機 (SW1-3)	RIEDEL RCP-1112	3
MADI ROUTER	M.1K2 BNC/SC	1	インカム 子機 (PD1-2)	RIEDEL RDP-2312	2
MADI SRC	MADI.SRC	1	インカム 子機 (VE1-5)	RIEDEL RSP-2318Pro	5
4K MASTER MONITOR (VE/UTL)	BVM-HX310	2	インカム 子機 (VE1,4)	RIEDEL ESP-2324	2
光伝送装置	RIEDEL MEDIORNET MICRON	2	インカム 子機 (UTL1-2)	RIEDEL RSP-2318Pro	2
光伝送装置	RIEDEL MEDIORNET COMPACT PRO	1	インカム 子機 (UTL3-4)	RIEDEL RCP-1112	2
カメラ	SONY HDC-5500	10	インカム 子機 (UTL5/AUD)	RIEDEL RSP-2312	2
CCU/BPU	SONY HDCU-5500	10	インカム 子機 (SL1-5)	RIEDEL RCP-2312 with I PAD	5
RCP	SONY RCP-1501	15	ワイヤレスインカム 子機	RIEDEL Bolero BELTPACK	5
			ワイヤレスインカム アンテナ	RIEDEL Bolero ANTENNA	1
			有線クリアカム	Clear-com RS-703	6

ご要望に応じてカスタマイズ可能。4K対応中継収録車。

- 常設カメラはHD4カメ規模。
- スイッチャーIkegami CSS-400(4K対応)。
- 発動発電機は100V 15kVA(100V 約150A)。
- 車の入れない場所はキャリングラックで対応。

87-1 小型中継車



■車両設備

名称	型名仕様	数量		
車両シャーシ	ELF PA-NPR 81E-L5PXYJS(改) (NOX PM 適合車・東京・大阪乗入可)	1	いすゞ	
車両ナンバー	足立 830 す 240 (放送中継車)			
エンジン型式	4HL1			
総排気量	4,777 cc			
最高出力	132kW(180ps)/2,700rpm			
最大トルク	500Nm(51kgm)/1,500rpm			
総排気量/定格出力	4.77L/kW			
燃料	軽油(燃料タンク 100L/走行・発々・暖房兼用)			
サイズ	全長 580cm 全幅 222cm 全高 315cm			京成自動車工業
総重量	7,185kg			
定員	3名(運転席/補助席/助手席)			
発動発電機 HIT-15KK-2	1φAC100V 50/60Hz 15kVA 周波数切替仕様			富永物産
電源トランス	15kVA			—
商用入力	AC100V カムロックコネクタ(E1016)常設 15kVA(150A)			—
外部出力	AC100V カムロック(E1016)/C30/平行3P2口(ツイストロック) 5kVA(50A)	—		
電動油圧ポール(地上10m)	YS1609E(9m/DC24V) 有線リモコン付属 マイクロNコネクタ 1系統 Vアタッチ1枚	ユアサ		
電動ジャッキ	φ40×φ30 4箇所 照明装備 有線リモコン付属			
油圧オイルタンク	—			
空調装置	TX-075(7,500kcal) 室外機 後	サーモテックス テクニカル		
暖房装置	Air top 3500(DC24V 3.5kW)	webasto		

LED ディスプレイ

7090010026

88-1 2.6mmピッチ
LEDディスプレイ IL-RSS IREZ2.6

- サイズ: W500×D75.5×H500 (mm)
- 重量: 5.9kg
- 消費電力: 120W



電源必要

設置必要

取扱注意

7090010027

88-2 2.6mmピッチ
LEDディスプレイ IL-RSS IRX2.6mk2

- サイズ: W500×D76×H500 (mm)
- 重量: 8.3kg
- 消費電力: 180W



電源必要

設置必要

取扱注意

77090010031

88-3 3.9mmピッチ
LEDディスプレイ CLI3.9

- サイズ: W500×D53×H500 (mm)
- 重量: 3.8kg
- 消費電力: 150W



電源必要

設置必要

取扱注意

7090100050

88-4 5.6mmピッチ
LEDディスプレイ AirULTRA-5C-U

- サイズ: W500×D105×H500 (mm)
- 重量: 10.6kg
- 消費電力: 280W



電源必要

設置必要

取扱注意

7090100080

88-5 8mmピッチ
LEDディスプレイ M8E

- サイズ: 480×480 (mm)
- 重量: 6.3kg
- 消費電力: 145W



電源必要

設置必要

取扱注意

7090100082

88-6 8mmピッチ
LEDディスプレイ HCVR-80A

- サイズ: W640×D116.7×H960 (mm)
- 重量: 28.54kg
- 消費電力: 860W



電源必要

設置必要

取扱注意

LEDアスペクト比ごとの必要タイル枚数

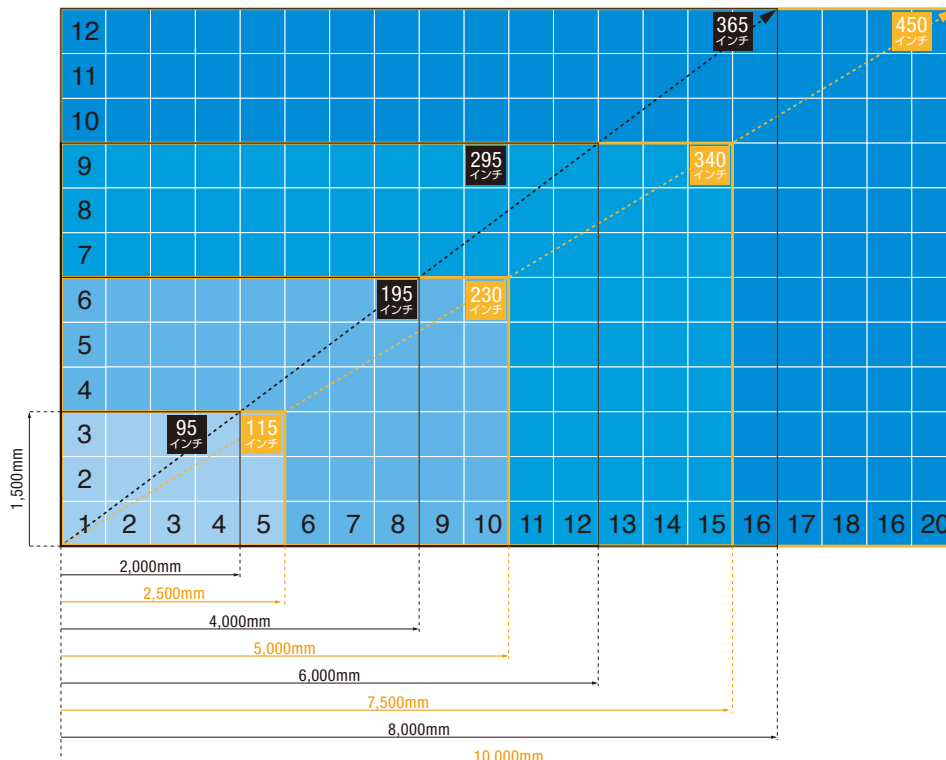

※設置・現場条件により構成する画数は異なります。
また比率および画面サイズは近似値を元に算出しておりますので、多少の誤差は生じます。
詳しくはお問い合わせください。

スクリーン・プロジェクター

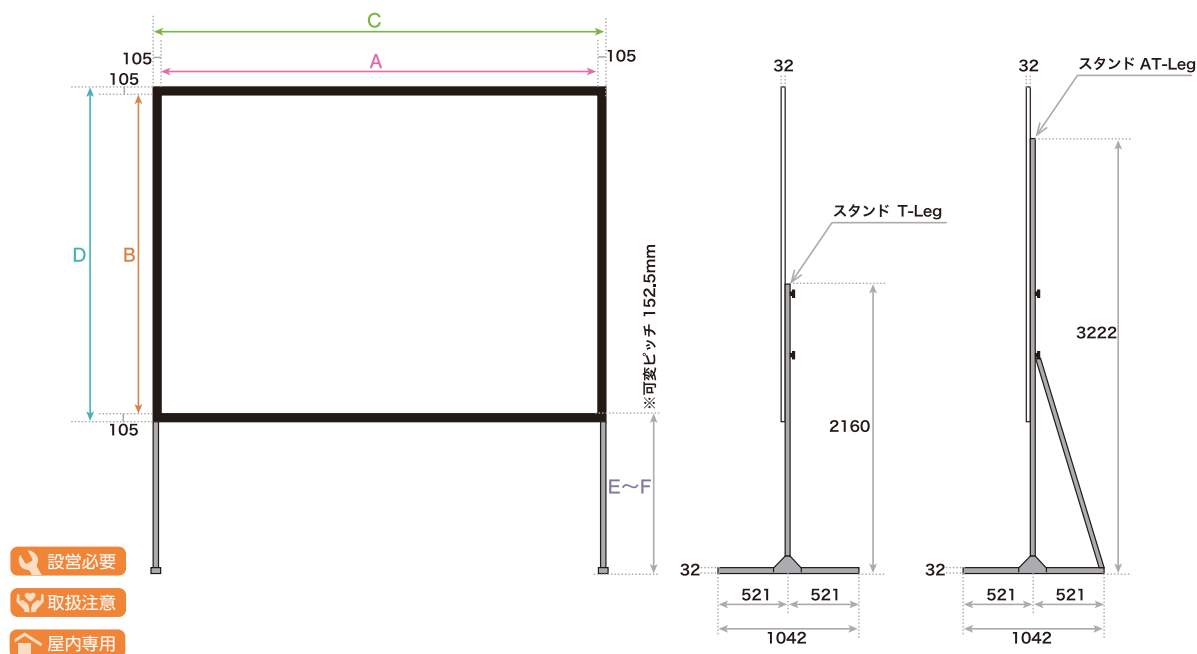

89-1 16:9 100~275インチフロントスクリーン

89-2 16:9 100~275インチリアスクリーン

サイズ	型番		スクリーンサイズ(mm)		外形寸法(mm)		高さ(mm)	質量(kg)		ケースサイズ/梱包数
			A	B	C	D	E~F			
100	MBF-100HD	フロント	2180	1230	2390	1440	160~1075	12.6	12.8	W1220×D370×H345/1梱包
	MBR-100HDCS	リア								
120	MBF-120HD	フロント	2660	1500	2870	1710	160~1075	13.1	14.1	W1220×D370×H345/1梱包
	MBR-120HDCS	リア								
147	MBF-147HD	フロント	3250	1830	3460	2040	160~1075	15.5	16.2	W1230×D360×H340/1梱包
	MBR-147HDCS	リア								
183	MBF-183HD	フロント	4050	2290	4260	2500	160~1990	25.0	26.2	W1230×D360×H340/1梱包
	MBR-183HDCS	リア								
220	MBLF-220HD	フロント	4880	2740	5090	2950	187~1000	30.2	31.8	W1340×D380×H370/2梱包
	MBLR-220HDCS	リア								
275	MBLF-275HD	フロント	6100	3430	6310	3640	187~1000	42.7	45.2	W1340×D380×H370/2梱包
	MBLR-275HDCS	リア								

89-3 4:3 100~240インチフロントスクリーン

89-4 4:3 100~240インチリアスクリーン

サイズ	型番		スクリーンサイズ(mm)		外形寸法(mm)		高さ(mm)	質量(kg)		ケースサイズ/梱包数
			A	B	C	D	E~F			
100	MBF-100	フロント	2000	1500	2210	1710	160~1530	12.3	12.7	W1220×D370×H345/1梱包
	MBR-100CS	リア								
120	MBF-120	フロント	2440	1830	2650	2040	160~1530	14.2	14.7	W1220×D370×H345/1梱包
	MBR-120CS	リア								
150	MBF-150	フロント	3050	2290	3260	2500	160~2295	22.5	23.3	W1220×D370×H345/1梱包
	MBR-150CS	リア								
210	MBF-210	フロント	4270	3200	4480	3410	160~2600	27.6	29.3	W1220×D370×H345/1梱包
	MBR-210CS	リア								
240	MBF-240	フロント	4880	3660	5090	3870	160~1685	30.4	32.6	W1340×D380×H365/1梱包
	MBR-240CS	リア								

90-1 DLPプロジェクター
PT-DZ21K

- サイズ: W620×D800×H291 (mm)
- 重量: 43kg
- 消費電力: 2,300W
- 輝度: 20,000ルーメン



電源必要

レンズ必要



90-2 レーザー光源DLPプロジェクター PT-RZ12KJ

- サイズ: W578×D740×H323.5 (mm)
- 重量: 約44kg (レンズ・フレーム含まず)
- 消費電力: 1,200W
- 輝度: 12,000ルーメン



電源必要

レンズ必要



90-3 DLPプロジェクター
PT-DZ13K

- サイズ: W530×D548.5×H200 (mm)
- 重量: 24kg (レンズ・フレーム含まず)
- 消費電力: 1,050W
- 輝度: 12,000ルーメン



電源必要

レンズ必要



90-4 DLPプロジェクター PT-DZ870K

- サイズ: W498×D566×H200 (mm)
- 重量: 17.6kg (レンズ・フレーム含まず)
- 消費電力: 1,050W
- 輝度: 8,500ルーメン



電源必要

レンズ必要



90-5 液晶プロジェクター EB-2265U

- サイズ: W377×D291×H110 (mm)
- 重量: 4.7kg
- 消費電力: 450W
- 輝度: 5,500ルーメン



電源必要



90-6 液晶プロジェクター EB-1945W

- サイズ: W337×D271×H93 (mm)
- 重量: 3.9kg
- 消費電力: 335W
- 輝度: 4,200ルーメン



電源必要



ディスプレイ・モニター 他

91-1 98インチ4KUHD液晶ディスプレイ TH-98SQ1J

- サイズ: W2,194×D90×H1249 (mm)
- 重量: 約90kg
- 消費電力: 685W



電源必要



91-2 90インチ液晶ディスプレイ PN-R903

- サイズ: W2,055×D122×H1,197 (mm)
- 重量: 75kg(本体のみ)
- 消費電力: 660W



電源必要



91-3 80インチ液晶ディスプレイ TH-80LF50J

- サイズ: W1,848×D89×H1,073 (mm)
- 重量: 60kg
- 消費電力: 380W
- スピーカーなし



電源必要



91-4 70インチ液晶ディスプレイ TH-70LF50J

- サイズ: W1,604×D89×H931 (mm)
- 重量: 47kg
- 消費電力: 260W
- スピーカーなし



電源必要



91-5 65インチ4KUHD液晶ディスプレイ TH-65SQ1J

- サイズ: W1,458×D69×H836 (mm)
- 重量: 約36kg
- 消費電力: 285W



電源必要



91-6 55インチ液晶ディスプレイ TH-55LF80J

- サイズ: W1,229×D72×H699 (mm)
- 重量: 24.7kg
- 消費電力: 190W



電源必要



91-7 49インチ フルHD液晶ディスプレイ TH-49LF80J

- サイズ: W1,093×D72×H623 (mm)
- 重量: 19kg
- 消費電力: 175W



電源必要



91-8 42インチ液晶ディスプレイ TH-42LF80J

- サイズ: W947×D72×H541 (mm)
- 重量: 15.3kg
- 消費電力: 155W



電源必要



91-9 32インチ液晶ディスプレイ TH-32EF1J

- サイズ: W727×D64×H426 (mm)
- 重量: 5.3kg
- 消費電力: 65W



電源必要



91-10 21.5インチ液晶ディスプレイ ProLite B2280HS-B1

- サイズ: W509.5×D244.5×H393~523 (mm)
- 重量: 5.2kg
- 消費電力: 36W



電源必要



91-11 15.6インチ液晶ディスプレイ SH1560S

- サイズ: W382.3×D55×H234.4 (mm)
(卓上スタンド除く)
- 重量: 2.7kg
- 消費電力: 18W



電源必要



91-12 43インチデジタルサイネージ モニター 43SM5KD-B

- サイズ: W969.6×D54×H563.9 (mm)
- 重量: 10kg
- 消費電力: 60W
- 別途タッチパネル有



電源必要



92-1 55インチ屋外デジタルサイネージ
55XE4F

- サイズ: W737.4×D88×H1,292.5 (mm)
- 重量: 40kg
- 消費電力: 390W
- スピーカーなし



電源必要

取扱注意

92-2 49インチ屋外デジタルサイネージ
TH-49XF1HJ

- サイズ: W1,162×D216×H706 (mm)
- 重量: 約53kg
- 消費電力: 382W



電源必要

取扱注意

92-3 キャリアブルスタンド
SR-2153B

- サイズ: W1,097×D872×H1,680 (mm)



92-4 キャリアブルスタンド
FDUST-3

- サイズ: W270×D800×H1,700 (mm)



92-5 軽量フロアスタンド
SR-2124G

- サイズ: W924.6×D726.5×H1,335 (mm)



92-6 サイネージプレーヤー(4K対応)
HD224

- サイズ: W160×D144×H22 (mm)
- 質量: 340g
- 消費電力: 1.5A (18W)



電源必要

取扱注意

92-7 マルチフォーマットビデオスイッチャー
V-800HD MKII

- サイズ: W482×D275×H116 (mm)
- 質量: 5.5kg
- 消費電力: 75W



電源必要

取扱注意

92-8 HDビデオスイッチャー
V-1HD

- サイズ: W313×D102×H59 (mm) (突起部分含む)
- 消費電力: 18W



電源必要

取扱注意

音響・通信・メガホン・照明

92-9 スピーカーシステム
D-PS100(B)

- サイズ: W237×D147.5×H151 (mm)
- 重量: 2.2kg



電源必要

取扱注意

92-10 ミキシングステレオアンプ
SRA-5050A

- サイズ: W218×D288×H52 (mm)
- 重量: 3.5kg
- 消費電力: 30W



電源必要

取扱注意

6370010130

93-1 PAセット/TOA 130W CD付

【セット内容】

- ・アンプ[KZ-65A]×1台
- ・スピーカー×2台
- ・スピーカースタンド×2本
- ・ワイヤレスマイク(ハンド)×2本

電源必要

取扱注意



6370100110

93-4 ワイヤレスマイク
ピンタイプ

- 単3乾電池×1本
- 連続使用約10時間
- 単一指向性コンデンサ型

電源必要

取扱注意



6370100002

93-6 有線マイク

- 単一指向性ダイナミック型

取扱注意



6370101001

93-9 マイクスタンド床上型

- サイズ: φ720×H910~1,620(mm)



6370500002

93-2 ポータブルワイヤレスアンプ

- サイズ: W298×D200×H460 (mm)
- 単1乾電池×8本

電源必要

取扱注意



76370600150

93-5 車載用PAセット 150W

【セット内容】

- ・UNI-PEX 車載用電力アンプ 150W 12V仕様 [NB-1502D]×1台
 - ・UNI-PEX 車載用ミキサーアンプ [NX-9500]×1台
 - ・UNI-PEX 車載用ホーンスピーカー 100W [H-542/100]×2台
 - ・UNI-PEX スピーカー接続コード 10m [LS-310]×2本
 - ・UNI-PEX アンプ・ミキサー接続コード [LB-710]×1本
- ※60Wも取り扱いがあります。

電源必要

取扱注意



6370100102

93-7 ワイヤレスマイク
ハンドタイプ

- サイズ: W43×D43×H231 (mm)
- 重量: 180g
- 単3乾電池×1本
- 持続時間: 約10時間
- 単一指向性コンデンサ型

電源必要

取扱注意



6370101003

93-10 マイクスタンド卓上型

- サイズ: H120~175 (mm)



6370500004

93-3 ワイヤレスアンプ
TOA WA-2800SC

- サイズ: W298×D220×H460 (mm)
- 単2乾電池×10本

電源必要

取扱注意



6370101002

93-8 マイクスタンド床上型
ブーム付

- サイズ: φ720×H1,045~1,700 (mm)



6370510500

93-11 ワイヤレススピーカー
充電式 4CH

- サイズ: W170×D210×H340 (mm)
- 充電期間: 約8時間(バッテリー)
- 使用時間: 約4~5時間(バッテリー)
- 重量: 3.5kg
- 機能:
音声を素早く文字に
変換し議事録作成を
サポート!

電源必要

取扱注意



76370520010

94-1 ポータブルPAシステムセット
JBL EON ONE

- サイズ: 本体W325×D490×H596 (mm)、突起部接続時H2,000mm
- 重量: 19kg
- バッテリー式 (満充電時 約6時間再生)、充電中の使用可能
- 最大音圧レベル: 123dB SPL (AC)、119dB SPL (バッテリー)
- Bluetooth 標準規格Ver.5.0対応

電源必要

取扱注意



6370401030

94-2 トランペットスピーカー
30W

- サイズ: W430×D327×H297 (mm)



取扱注意

6370401900

94-3 スピーカースタンド
トランペット用

- サイズ: H1,130~1,970 (mm)



6220082405

94-4 ケーブルプロテクター
ワイド5溝

- サイズ: W948×D500×H50 (mm)



6220082415

94-5 強化型ケーブルプロテクター
ワイド(5溝)W900

- サイズ: W900×D500×H50 (mm)
- 重量: 9.8kg
- 素材: 高密度ポリウレタンパーজন材



6220082425

94-6 強化型ケーブルプロテクター
バリアフリースロープ

- サイズ: W900×D495×H48 (mm)
- 重量: 9kg
- 素材: ラバー

※ケーブルプロテクター 1枚に付き2枚必要です。



6370200030

94-7 ハンズフリー拡声器
ER-1000

- サイズ: W133×D222×H96 (mm)
- 重量: 480g
- 通達距離約80m
- 単3乾電池×6本・約8時間



電源必要

6370200001

94-8 ハンド型メガホン
15WER-1015S

- サイズ: φ210×319 (mm)
- 重量: 約970g
- 通達距離: 約315m
- 単2乾電池×6本・約14時間



電源必要

6370200010

94-9 ショルダー型メガホン
15WER-2015

- サイズ: φ210×310 (mm)
- 重量: 約1.1kg
- 通達距離: 約400m
- 単2乾電池×6本・約9時間



電源必要

6370200004

94-10 防滴メガホン 6W

- サイズ: W154×D250×H266 (mm)
- 重量: 約660g
- 通達距離: 約250m
- 単3乾電池×6本・約10時間



電源必要

637020003

95-1 サイレン付メガホン
ER-1015S

- サイズ: W319×D323×H210 (mm)
- 重量: 980g
- 通達距離: 約315m
- 単2乾電池×6本・約14時間



電源必要

6370200034

95-2 ワイヤレスメガホン
TWB-300

- サイズ: W218×D350×H371 (mm)
- 定格30W最大45W
- 単1乾電池×8個



電源必要

6370200032

95-3 ワイヤレスメガホン
ER-2830W

- サイズ: W512×D351×H351 (mm)
- 単1乾電池×10本
- 定格30W



電源必要

6229008300

95-4 誘導メガホンライト

- サイズ: 本体: W2,050×D580×H350 (mm)
誘導棒: 2,190×350 (mm)
- 重量: 本体: 175g 誘導棒: 80g
- 収納ポーチ付



95-6 デジタル簡易無線機
IC-5005

固定局用

- サイズ: W125×D167×H25 (mm)
(本体のみ: 卓上電源装置を除く)
- 重量: 580g ●通信距離: 約1~5km
- 同時通話: 不可 ●使用人数: 無制限
- 免許申請: 不要 ●周波数: 351MHz帯の30ch
- 送信出力: 5W/1W切替可
- 卓上電源装置を標準セット
DC12V・24VのほかAC100Vで使用可



電源必要

取扱注意

95-5 デジタル簡易無線機
IC-D60

- サイズ: W56×D33×H98.2 (mm)
- 重量: 274g
- 通信距離: 約1~4km
- 同時通話: 不可 ●使用人数: 無制限
- 免許申請: 不要
- 周波数: 351MHz帯の30ch
- 送信出力: 5W/1W切替可
- ハイパワー送信5W
- デジタルならではの
高度な秘話性と明瞭な音質



免許不要

電源必要

取扱注意

95-7 IP無線機

- サイズ: W59×D32×H95 (mm) (付属バッテリー装着時)
- 重量: 240g (BP-272、アンテナ装着時)
- 無線通信仕様: NTTドコモの3G/LTE
- 連続運用時間目安: 約17時間
(運用状況により変わります)
- 防塵・防水性能: IP67
- 使用温度範囲: -10~60℃
- 付属品: バッテリー、充電器、
ACアダプタ、キャリングケース(ストラップ付)
- オプション品: タイピンマイク(同時通話対応)



電源必要

取扱注意

6341001000

95-8 LEDアップライト 充電式

- サイズ: W1,006×D1,006×H1,589 (mm)
- 消費電力: 4.8kg
- 充電時間: 4.5時間
- 連続点灯時間: 5~55時間(4段階調光)



6342000022

95-9 LED投光器

- サイズ: W200×H350 (mm)
- 消費電力: 50W
- 電源コード5m



電源必要

取扱注意

6341000400

95-10 LEDムーンテラスター

- サイズ: H2,065～3,600 (mm) 可変
- 重量: 11.5kg (本体5kg/安定器6.5kg)
- 光源: 高輝度白色LED (8,500K)
- 消費電力: 150W～300W
- 全光束: 24,000lm



電源必要



6224100602

96-1 LEDミニムーンテラスター

- サイズ: 格納時/W430×D700 (mm)
張出時/W800×D980×H1,260～2,510 (mm)
- 重量: 45kg
- 光源: 高輝度白色LED
- ランプ電力: 176W
- 全光束: 18,720lm



燃料別途



6342101010

96-3 LEDジャックロープライト
両面発光(白色) 10M

- サイズ: 10m
- 消費電力: 55W
- 最大50mまで使用可能



6342000040

96-5 LEDパイプライト

- 全光束 (Lm) : 1,503
- 定格: 100V・18W 50/60Hz兼用
- 電線仕様: VCT0.75mm×2C
- 電線長: 5m



電源必要



95-11 投光機(ミニテラスター) 4灯式

- サイズ: W765×D1,100×H1,950～3,400 (mm)
- 重量: 245kg
- ランプ: LED
- ランプ電力(W×数) : 103×4
- 全光束(1m×数) : 13,000×4
- 燃料: 軽油
- ※6灯式もあります



燃料別途



96-2 CUBEテラスター

- サイズ: W2,542×D2,542×H9,000 (mm)
- 重量: 1,180kg
- ランプ: LED
- ランプ電力(W×数) : 280×6
- 全光束(1m×数) : 32,300×6
- 燃料: 軽油



燃料別途



76341000041

96-4 T字スポット

- サイズ: W400×D400×H1,440～2,400 (mm)
- 材質: クロームメッキ



電源必要



6342000042

96-6 ハタヤ除菌照明 DLX-25

- 全光束 (Lm) : 1,800
- 定格: 100V・25W 50/60Hz兼用
- 電線仕様: VCT0.75mm×2C
- 電線長: 5m



97-1 スーパータワー

- 簡単な組み立て操作性による作業時間の短縮
- コンパクトに収納できる設計で輸送コスト削減
- イントレヤボタン等では難しい細かい位置調整が可能
- マストブレーキ搭載による万が一の落下を防ぐ安全設計

スーパータワーは会場設営に必須な、音響機械、照明、LED モニター等を設置したい場所と高さに合わせて設置が出来るだけでなく、約4mのスペースがあれば設置が可能です。黒色マットにて塗装を施しているの、会場演出に合わせた設置ができます。吊り物も荷重363kg以下であれば、多種多様な機材や造作物を吊ることができます。

- サイズ(収納時) : W560×D640×H2,000 (mm)
- 荷の高さ(最低位置) : 150mm
- 床面からのクリアランス : 50mm
- アウトリガー張り出し面積 : 1,870×2,020 (mm)
- 積載荷重(荷重中心460mm時) : 363kg
- 機体重量 : 202kg
- ウインチの平均回転数 : 28/m
- アジャスタブルフォーク : 700×290～460×60 (mm)
- アジャスタブルフォークの重量 : 24kg
- 作業可能高さ
フォーク正位時 : 5,940mm
フォーク反転時 : 6,460mm



👉 設営必要 📌 取扱注意

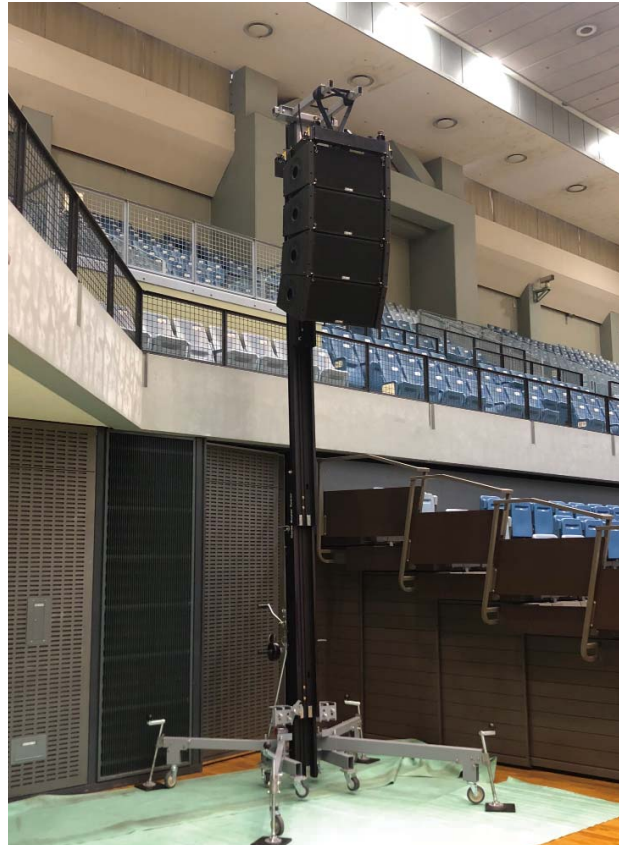

6341001000

97-2 LEDキャンドル・ランタン



テーブル・チェア・ 冷・暖房機器



- ガーデンテーブル・チェア、大型パラソル
- テーブル
- チェア
- カウンター・スタンド・パーテーション 他
- 冷・暖房機器・発電機・防災アイテム その他

ガーデンテーブル・チェア、大型パラソル

6219012401

99-1 キャリーワゴン

- サイズ：W445×D445×H800 (mm)
- カラー：ホワイト・ブラック



6219014111

99-2 モダンガゼボ キング

- サイズ：W2,000×D2,000×H2,000 (mm)
- マットレス厚み：8mm



6219014141

99-3 モダンガゼボ スマート

- サイズ：W2,010×D1,600×H2,100 (mm)
- マットレス厚み：8mm



6219014131

99-4 モダンカクーンソファ

- サイズ：W2,240×D1,950×H1,800 (mm)
- マットレス厚み：8mm



6219011130

99-5 モダンサークルソファ

- サイズ：W1,500×D1,500×H820 (mm)
- マットレス厚み：8mm



6212000900

99-6 テーブルハウス 屋根付テーブルイス

- サイズ：W1,620×D1,240×H1,720 (mm)





6219013164

100-1 大型パラソル クワトログランデ 6m

- サイズ: W6,000×L6,000×H3,000 (mm)
- 素材: キャンバス/アクリル、ベース/コンクリート(ブラック)
- 重量: パラソル/90kg、ベース/320kg
- 開閉操作: 手動式(スライドハンドル)



🔧 設置必要

☀️ 天候注意



6219013131

100-2 大型パラソル アストロ 3m

- サイズ: W3,000×L3,000×H2,600 (mm)
- 素材: キャンバス/アクリル、ベース/コンクリート(ブラック)
- 重量: パラソル/55kg、ベース/160kg
- 開閉操作: 手動式(スライドハンドル)
- 支柱を軸に360度回転型



🔧 設置必要

☀️ 天候注意

6219013901

100-3 大型パラソル用 専用ウエイト

- サイズ: W500×D500×H270 (mm)
- 素材: コンクリート/ポット型
- 重量: 80kg
- ※クワトログランデ6mとアストロ3mの大型パラソル専用ウエイトです。



🔧 設置必要

☀️ 天候注意



6212001010

100-4 大型パラソル ステラ

- サイズ: W2,800×D3,410×H2,700 (mm)
- 重量: 193kg

🔧 設置必要

☀️ 天候注意

6219011312

101-1 ビーチチェア
リクライニング ベージュ

- サイズ: W635×D1,610～1,900×H410～880 (SH290) (mm)
- 素材: ポリプロピレン
- 重量: 9.7kg



6219011213

101-2 ガーデンダイニングチェア
ライトブラウン

- サイズ: W480×D580×H880 (SH450) (mm)
- 素材: ポリプロピレン
- 重量: 3.9kg



6219011214

101-3 ガーデンダイニングチェア
ホワイト

- サイズ: W480×D580×H880 (SH450) (mm)
- 素材: ポリプロピレン
- 重量: 3.9kg



6219011121

101-4 ガーデンソファ 2人掛け
ホワイト

- サイズ: W1,410×D710×H750 (SH450) (mm)
- 素材: ポリプロピレン
- 重量: 23kg



6219011122

101-5 ガーデンソファ 2人掛け
ベージュ

- サイズ: W1,410×D710×H750 (SH450) (mm)
- 素材: ポリプロピレン
- 重量: 23kg



6219011123

101-6 ガーデンソファ 2人掛け
ブラック

- サイズ: W1,410×D710×H750 (SH450) (mm)
- 素材: ポリプロピレン
- 重量: 23kg



6219011124

101-7 ガーデンソファ 2人掛け
ダークブラウン

- サイズ: W1,410×D710×H750 (SH450) (mm)
- 素材: ポリプロピレン
- 重量: 23kg



6219011111

101-8 ガーデンソファ 1人掛け
ホワイト

- サイズ: W830×D710×H750 (SH450) (mm)
- 素材: ポリプロピレン
- 重量: 15kg



6219011112

101-9 ガーデンソファ 1人掛け
ベージュ

- サイズ: W830×D710×H750 (SH450) (mm)
- 素材: ポリプロピレン
- 重量: 15kg



6219011113

101-10 ガーデンソファ 1人掛け
ブラック

- サイズ: W830×D710×H750 (SH450) (mm)
- 素材: ポリプロピレン
- 重量: 15kg



6219011114

101-11 ガーデンソファ 1人掛け
ダークブラウン

- サイズ: W830×D710×H750 (SH450) (mm)
- 素材: ポリプロピレン
- 重量: 15kg



6219012301

102-1 ガーデンサイドテーブル
ホワイト

- サイズ: W558×D445×H530 (mm)
- 素材: ポリプロピレン
- 重量: 2.7kg



6219012202

102-2 ガーデンダイニング
テーブル ベージュ

- サイズ: W680×D680×H750 (mm)
- 素材: ポリプロピレン
- 重量: 8.8kg



6219012203

102-3 ガーデンダイニング
テーブル ホワイト

- サイズ: W680×D680×H750 (mm)
- 素材: ポリプロピレン
- 重量: 8.8kg



6219012182

102-4 ガーデンカフェテーブル
H380 ベージュ

- サイズ: W680×D680×H380 (mm)
- 素材: ポリプロピレン
- 重量: 6.8kg



6219012161

102-5 ガーデンカフェテーブル
ホワイト

- サイズ: W790×D580×H360 (mm)
- 素材: ポリプロピレン
- 重量: 5kg



6219012162

102-6 ガーデンカフェテーブル
ベージュ

- サイズ: W790×D580×H360 (mm)
- 素材: ポリプロピレン
- 重量: 5kg



6219012163

102-7 ガーデンカフェテーブル
ブラック

- サイズ: W790×D580×H360 (mm)
- 素材: ポリプロピレン
- 重量: 5kg



6219012164

102-8 ガーデンカフェテーブル
ダークブラウン

- サイズ: W790×D580×H360 (mm)
- 素材: ポリプロピレン
- 重量: 5kg



6810138262

102-9 OPIUM 3Pソファ

- サイズ: W1,980×D970×H730 (SH380) (mm)
- 素材: オイルレザー、ファブリック



6810138263

102-10 OPIUM 1Pソファ

- サイズ: W1,030×D970×H730 (SH380) (mm)
- 素材: オイルレザー、ファブリック



6810338263

102-11 LLOYDサイドワゴン

- サイズ: W450×D450×H750 (mm)
- 素材: 杉古材、スチール



6810338264

102-12 BUNSコーヒーテーブル

- サイズ: W1,160×D460×H345 (mm)
- 素材: パイン、杉古材、スチール



6212000030

103-1 ガーデンテーブル
プラスチック

- サイズ: φ900×H700 (mm)
- 材質: ホワイト、樹脂成形



6212000130

103-2 ガーデンチェア
プラスチック

- サイズ: W580×D555×H735 (mm)
- 材質: ホワイト、樹脂成形



6212000010

103-3 ガーデンテーブル
アルミ

- サイズ: φ900×H730 (mm)
- 材質: アルミ
- センターホール: φ40mm



6212000110

103-4 ガーデンチェア アルミ

- サイズ: W470×D480×H780 (mm)
- 材質: アルミ、サランベルト



6212000510

103-5 ビアテーブル

- サイズ: W2,200×D500×H780 (mm)
- 重量: 20kg



6212000520

103-6 ビアベンチ

- サイズ: W2,200×D250×H480 (mm)
- 重量: 11kg



6219021209

103-7 ファニチャーテーブル アルミ

- サイズ: W900×D900×H750 (mm)
- センターホール: φ52mm
- 重量: 13.1kg
- 素材: アルミ、ポリスチレン



6219021101

103-8 ファニチャーチェア アルミ

- サイズ: W470×D565×H845 (SH445) (mm)
- 重量: 5.5kg
- 素材: アルミ、ポリスチレン



6212000410

103-9 テラスカフェテーブル

- サイズ: φ600×H700 (mm)



6212000420

103-10 テラスカフェチェア

- サイズ: W420×D480×H800 (mm)



6212000231

103-11 ガーデンパラソル

6212000330

103-12 パラソルベース



ガーデンパラソル▶



◀パラソルベース

6212000240

103-13 ガーデンパラソル 木製 緑

- サイズ: φ2,100×H2,240 (mm)
- カラー: グリーン
- 重量: 約5.8kg
- 素材: ポリエステル、天然木



6212000241

104-1 ガーデンパラソル
木製 アイボリー

- サイズ: φ2,100×H2,200 (mm)
- 重量: 5kg



6320401401

104-2 カフェチェアN

- サイズ: W510×D555×H760 (mm)
- 材質: アルミ
- 色: シルバー



6219001150

104-4 パークガーデンベンチ

- サイズ: W1,550×D600×H400 (mm)
- 重量: 24kg
- 材質: 天然木、アルミ鑄造にアクリル塗装



6219021360

104-5 コネクションベンチ

- サイズ: W1,800×D600×H420 (mm)
- 重量: 24.5kg



6219021361

104-3 コネクションベンチ
センターホール

- サイズ: W1,800×600×H420 (mm)
- 重量: 24.5kg



6896000005

104-6 リパーロ

- 簡易式自立型オーニング
- 手動ロープ操作で、簡単に開閉できます。
- 設置条件に合わせて、どのようなスペースにも様々な組み合わせで対応できます。

👉 設営必要

☀️ 天候注意



6894001011

104-7 つな木

- 木材と専用クランプを使って、組み立てることができます。
- キャスターをつけることができるので移動が簡単です。

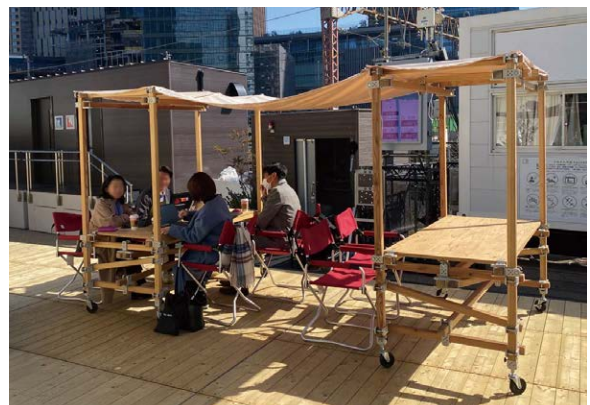
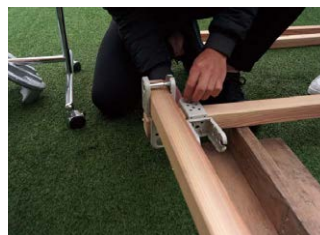



特集!!

6229204002

105-1 FDチェアワイド

- サイズ: W595×D580×H840 (mm)
- 重量: 3.6kg



6229204003

105-2 ローチェア30 ブラウン

- サイズ: W580×D650×H860 (SH300) (mm)
- 重量: 3.6kg
- 素材: アルミ、ポリエステル、竹集成材



6229204004

105-3 ローチェア30 カーキ

- サイズ: W580×D650×H860 (SH300) (mm)
- 重量: 3.6kg
- 素材: アルミ、ポリエステル、竹集成材



6229204001

105-4 ワンアクションテーブル

- サイズ: W720×D660×H1,215 (mm)
- 重量: 13kg
- 材質: 竹集成材、アルミ



6229203010

105-5 Myテーブル

- サイズ: W450×D335×H385 (mm)
- 重量: 1.8kg
- 素材: 竹集成材、アルミ



6229202001

105-6 ガーデンユニットテーブル
ウッドトップ4枚付き

- サイズ: W900×D1,420×H900 (mm)
- 重量: 33.5kg
- 素材: ステンレス、天然木





■ 発電機・蓄電池は



P128

OUT DOOR GEAR

6229201002

106-1 ジカロテーブル

- サイズ: W1,120×D1,120×H400 (mm)
- 重量: 10.5kg
- 素材: ステンレス



6219009001

106-2 自立式ハンモック
ブラウン

- 重量: 約7kg



6219009002

106-3 自立式ハンモック
モスグリーン

- 重量: 約7kg



6229205004

106-4 リビングシェル

- サイズ: W3,200×D3,500×H2,050 (mm)



6229205001

106-5 ラウンジシェル
オールインワン



6209201700

106-6 スターシェイドテント

- サイズ: 直径18m x 高さ5.3m
- 総重量: 72.6kg



テーブル

デコラテーブル

	幅(mm)	奥行(mm)	高さ(mm)	
107-1	1,800	450	700	6211101845
107-2	1,800	600	700	6211101860
107-3	1,500	450	700	6211101545
107-4	1,500	600	700	6211101560
107-5	1,200	450	700	6211101245
107-6	1,200	600	700	6211101260

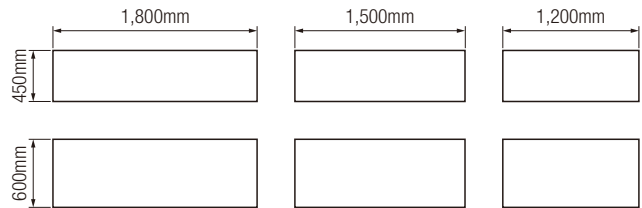

白デコラテーブル

	幅(mm)	奥行(mm)	高さ(mm)	
107-7	1,800	450	700	6211201845
107-8	1,800	600	700	6211201860
107-9	1,800	900	700	6211201890
107-10	1,500	450	700	6211201545
107-11	1,500	600	700	6211201560
107-12	1,500	750	700	6211201575
107-13	1,200	450	700	6211201245
107-14	1,200	600	700	6211201260
107-15	1,200	750	700	6211201275
107-16	900	450	700	6211200945
107-17	900	600	700	6211200960
107-18	900	900	700	6211200909
107-19	600	450	700	6211200645

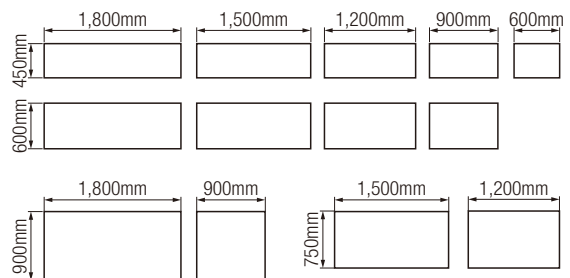

6355102001

107-20 ミーティングテーブル

- サイズ: W1,800×D600×H700 (mm)
- 重量: 30kg



6213001850

107-21 プラスチックテーブル

- サイズ: W1,800×D500×H700 (mm)
- 材質: 天板 プラスチック樹脂



6211209950

107-22 プラテーブル用継ぎ脚 H940仕上 (ブラック)



6211209940

107-23 白デコラ用継ぎ脚 (H940用)



6211209941

107-24 白デコラ用継ぎ脚 (H940-1000用)



- 1テーブル= 4本必要
- 木目のデコラにも使用可能

座卓テーブル

	幅 (mm)	奥行 (mm)	高さ (mm)	
108-1	1,800	450	330	6211111845
108-2	1,800	600	330	6211111860



ベニヤテーブル

	幅 (mm)	奥行 (mm)	高さ (mm)	
108-3	1,800	450	700	6211301845
108-4	1,800	600	700	6211301860
108-5	1,800	750	700	6211301875
108-6	1,800	900	700	6211301890
108-7	900	900	700	6211300990

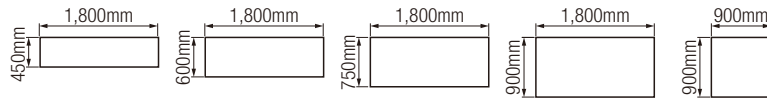
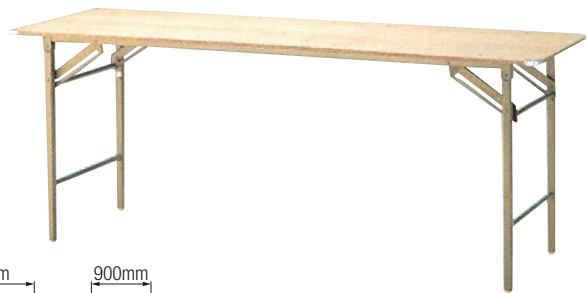

ベニヤテーブル 丸

	直径 (mm)	高さ (mm)	
108-8	900	700	6211310900
108-9	1,200	700	6211311200
108-10	1,500	700	6211311500

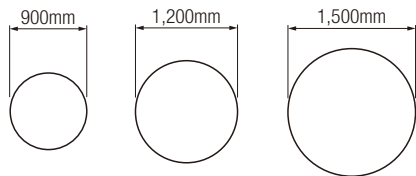

6211311800

108-11 ベニヤテーブル 半丸

- サイズ: φ1,800×H700 (mm)
- 半円です。(2枚1セット)



ビニールクロスBOXタイプ

	幅 (mm)	奥行 (mm)
108-12	1,800	450
108-13	1,800	600
108-14	1,800	900



6215001000

108-15 白布

- サイズ: W2,600×D1,400 (mm)



販売品

商談テーブルA

	直径 (mm)	高さ (mm)	
109-1	600	650	76321000066
109-2	750	650	76321000067
109-3	900	650	76321000069

- 天板: ホワイト、メラミン
- 脚部: シルバー、クロームメッキ

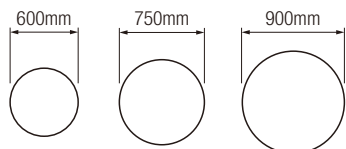

商談テーブルA 黒天板

	直径 (mm)	高さ (mm)	
109-4	600	650	76321001066
109-5	750	650	76321001067
109-6	900	650	76321001069

- 天板: ナチュラル、ウッド
- 脚部: ブラック、スチール粉体塗装

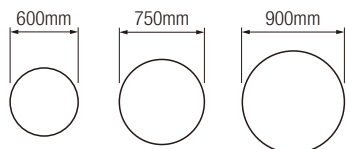

商談テーブルB

	直径 (mm)	高さ (mm)	
109-7	600	650	76321002066
109-8	750	650	76321002067
109-9	900	650	76321002069

- 天板: ナチュラル、ウッド
- 脚部: ブラック、スチール粉体塗装

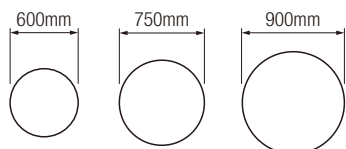

商談テーブル 白天板

	幅 (mm)	奥行 (mm)	高さ (mm)	
110-1	500	500	650	76321010655
110-2	600	600	650	76321010666
110-3	750	500	650	76321010675
110-4	900	600	650	76321010696

- 天板: ホワイト、メラミン
- 脚部: シルバー、クロームメッキ

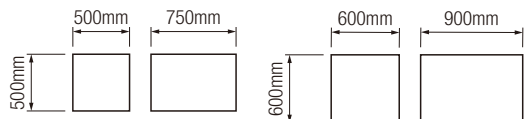

商談テーブル 黒天板

	幅 (mm)	奥行 (mm)	高さ (mm)	
110-5	500	500	650	76321011655
110-6	750	500	650	76321011675
110-7	900	600	650	76321011696

- 天板: ブラック、メラミン
- 脚部: ブラック、スチール粉体塗装

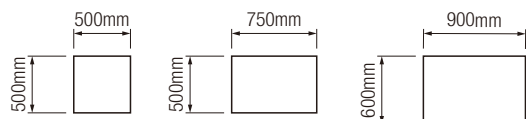

商談テーブル 木目天板

	幅 (mm)	奥行 (mm)	高さ (mm)	
110-8	500	500	650	76321012655
110-9	750	500	650	76321012675
110-10	900	600	650	76321012696

- 天板: ナチュラル、ウッド
- 脚部: ブラック、スチール粉体塗装

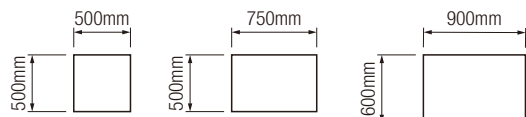

76321000106

111-1 ハイカウンターテーブルA

- サイズ: φ600×H1,000 (mm)
- 天板: ホワイト、メラミン
- 脚部: シルバー、クロームメッキ



76321001106

111-2 ハイカウンターテーブルA 黒天板

- サイズ: φ600×H1,000 (mm)
- 天板: ブラック
- 脚部: ブラック



76321002106

111-3 ハイカウンターテーブルB

- サイズ: φ600×H1,000 (mm)
- 天板: ナチュラル、ウッド
- 脚部: ブラック、スチール粉体塗装



76321005086

111-4 商談テーブル白昇降/十字

- サイズ: φ600×H700-1,000 (mm)
- 天板: ホワイト、メラミン
- 脚部: シルバー、クロームメッキ
- 伸縮式



6219000050

111-5 ハイカウンターテーブルシカゴ500角

- サイズ: W500×D500×H1,000 (mm)
- 素材: 天然木、スチール



ハイカウンターテーブルD

	幅(mm)	奥行(mm)	高さ(mm)	天板	
111-6	1,800	500	1,000	白・黒・ウッド・シルバー	76321020985
111-7	1,500	500	1,000	白・黒	76321020955
111-8	1,200	500	1,000	白・黒	76321020925

- 脚部: ブラック、スチール粉体塗装



6321024201

111-9 ハイカウンターテーブル白

- サイズ: W1,360×D600×H900 (mm)
- 天板: ホワイト、メラミン
- 脚部: シルバー、クロームメッキ



6321405001

111-10 ガラステーブル

- サイズ: W900×D500×H700 (mm)



6319006200

111-11 マルチワゴン

- サイズ: W405×D340×H825 (mm)
- BOX内寸: W375×D300×H310 (mm)



カフェチェアA

		幅(mm)	奥行(mm)	高さ(mm)	SH(mm)	
112-1	ホワイト	450	500	820	450	6320400101
112-2	ブラック	450	500	820	450	6320400102
112-3	ナチュラル	450	500	820	450	6320400103

- 座面：ウッドシート
- フレーム：クロームメッキ



カフェチェアB

		幅(mm)	奥行(mm)	高さ(mm)	SH(mm)	
112-4	ブルー	470	500	770	450	6320400202
112-5	ベージュ	470	500	770	450	6320400203
112-6	レッド	470	500	770	450	6320400204

- 座面：ポリプロピレン
- フレーム：シルバー塗装



カフェチェアC

		幅(mm)	奥行(mm)	高さ(mm)	SH(mm)	
112-7	ホワイト	420	540	895	450	6320400301
112-8	ブルー	420	540	895	450	6320400302
112-9	レッド	420	540	895	450	6320400303

- 座面：デニム布
- フレーム：焼付塗装



カウンターチェアC ボーデン

		幅(mm)	奥行(mm)	高さ(mm)	SH(mm)	
112-10		450	510	720	450	76320200304
112-11		450	510	870	600	76320200306
112-12		450	510	970	700	76320200307

- 座面：ホワイト、ビニールレザー
- フレーム：クロームメッキ



カウンターチェアD

		幅(mm)	奥行(mm)	高さ(mm)	SH(mm)	
112-13		330	390	600	450	76320200425
112-14		330	390	750	600	76320200436
112-15		330	390	850	700	76320200437

- 座面：ホワイト、ビニールレザー
- フレーム：クロームメッキ



カウンターチェアDⅢ 座黒

		幅(mm)	奥行(mm)	高さ(mm)	SH(mm)	
112-16		330	390	600	450	76320200485
112-17		330	390	750	600	76320200486
112-18		330	390	850	700	76320200487

- 座面：ブラック、ビニールレザー
- フレーム：クロームメッキ



カウンターチェアE

	直径(mm)	SH(mm)	
112-19	330	450	76320200505
112-20	330	600	76320200506
112-21	330	700	76320200507

- 座面：ホワイト、ビニールレザー
- フレーム：クロームメッキ

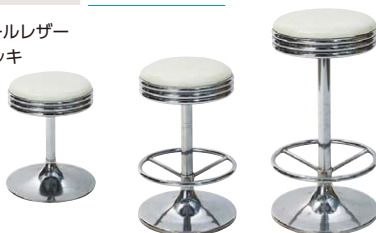

6320301101

112-22 カウンターチェア 白昇降式

- サイズ：W450×D450 (SH600～820) (mm)
- 座面：ホワイト、ビニールレザー
- フレーム：クロームメッキ



6320301104

112-23 カウンターチェア 黒昇降式

- サイズ：W450×D450 (SH600～820) (mm)
- 座面：ブラック、ビニールレザー
- フレーム：クロームメッキ



6320305391

113-1 カウンターチェアCH539

●サイズ: W505×D450 (SH600~750) (mm)



6320305411

113-2 カウンターチェアCH541

●サイズ: W400×D440 (SH600~750) (mm)



6320305431

113-3 カウンターチェアCH543

●サイズ: W390×D390 (SH600~750) (mm)



6320300601 (ブルー)/6320300602 (ナチュラル)

113-4 カウンターチェアF

●サイズ: W410×D450×H905 (SH720) (mm)

●座面 ナチュラル: ウッド/ブルー: 布張り

●フレーム

ナチュラル: ブラック、スチール粉体塗装
ブルー: シルバー、スチール粉体塗装



ブルー

ナチュラル

6320300701

113-5 カウンターチェアG

●サイズ: W420×D475×H965 (SH695) (mm)

●座面: ココア、ビニールレザー

●フレーム: ダークグレー、スチール焼付塗装



6320300801

113-6 カウンターチェアH

●サイズ: W350×D350×H850 (SH620) (mm)

●座面: ダークグレー、ビニールレザー

●フレーム: ダークグレー、スチール焼付塗装



6320300901

113-7 カウンターチェアI

●サイズ: W380×D380 (SH620~720) (mm)

●座面: ブラック、ビニールレザー

●フレーム:

ブラック、スチール焼付塗装

●昇降式



6320900392

113-8 レセプションチェア

●サイズ: W440×D560×H910 (SH450) (mm)

●座面: ホワイト、レザー

●フレーム: クロームメッキ



6320100201 (白)/6320100202 (黒)

113-9 商談椅子B

●サイズ: W470×D560×H770 (SH430) (mm)

●座面: ホワイト・ブラック、ビニールレザー

●フレーム: クロームメッキ



ホワイト



ブラック

6320100401

113-10 商談椅子D

●サイズ: W520×D470×H670 (SH410) (mm)

●座面: 皮張り

●フレーム: クロームメッキ



6320100501

113-11 商談椅子E

●サイズ: W507×D515×H749 (SH425) (mm)

●座面: ホワイト、ブラック

●フレーム: クロームメッキ



6320905301

114-1 ロビーチェア 折畳式 白

●サイズ: W450×D565×H790 (SH450) (mm)



6320905302

114-2 ロビーチェア 折畳式 黒

●サイズ: W450×D565×H790 (SH450) (mm)



6320105381

114-3 商談椅子 CH538

●サイズ: W505×D450 (SH450) (mm)



6320105401

114-4 商談椅子 CH540

●サイズ: W400×D440 (SH450) (mm)



6320105421

114-5 商談椅子 CH542

●サイズ: W390×D390 (SH450) (mm)



6210300200

114-6 木製ベンチ

●サイズ: W1,800×D350×H380 (mm)
●重量: 12kg
●座面: 松天然木



6320501001

114-7 ベンチ椅子 白

6320501101

114-8 ベンチ椅子 黒

●サイズ: W1,800×D300×H400 (mm) ●フレーム: スチール
●座面: ホワイト・ブラック、合皮 ●接続脚を使用し、H500・H600に高さ変更可



白

接続脚



黒

接続脚

6320500481 (白)/6320500482 (黒)

114-9 ベンチ

●サイズ: W1,800×D440×H420 (mm)
●座面: ホワイト・ブラック、ビニールレザー
●フレーム: クロームメッキ



76320503060

114-10 パイプベンチ

●サイズ: W1,500×D600×H400/500/600 (mm)



6210300131

114-11 ベンチ アルミ

●サイズ: W1,800×D410×H423 (mm)
●材質: アルミ
※H400もあります



6320909010

115-1 ネスティングチェア

- サイズ: W650×D430×H820 (mm)



6210100604

115-2 肘掛けレザーチェア

- サイズ: W460×D455×H755 (mm)
- 重量: 7kg



6355201001

115-3 ミーティングチェア

- 背: 白、座面: 黒、キャスター付き



6210100702

115-4 折畳椅子 2連式/W880

- サイズ: W880×D437×H730 (SH420) (mm)
- 座面: グレー、P.P樹脂
- フレーム: アルミ



6210100701

115-5 折畳椅子 単体/W430

- サイズ: W430×D437×H730 (SH420) (mm)
- 座面: グレー、P.P樹脂
- フレーム: アルミ



6320905221

115-6 ホワイトホールディングチェア

- サイズ: W450×D475×H805 (SH460) (mm)
- 材質: P.P樹脂



6210100501

115-7 折畳椅子 アルミ

- サイズ: W460×D465×H755 (SH420) (mm)
- 座面: ダークブラウン、ビニールシート
- フレーム: シルバー、アルミパイプ



6210100700

115-8 折畳椅子
アルミ プラスチック

- サイズ: W520×D465×H745 (SH428) (mm)
- 座面: グレー、P.P樹脂
- フレーム: シルバー粉体塗装、アルミパイプ



6210100603

115-9 折畳椅子
スチールメモ台付

- サイズ: W520×D670×H775 (mm)



6210104400

115-10 丸イス(白)

- サイズ: φ330×H430 (mm)
- 材質 座面: ビニールレザー
フレーム: クロームメッキ



6210104403

115-11 丸イス(黒)

- サイズ: φ330×H430 (mm)
- 材質 座面: ビニールレザー
フレーム: クロームメッキ



6210100808

115-12 丸イス

- サイズ: φ320×H420 (mm)
- 座面: グリーン、ビニールシート
- フレーム: ブラック塗装



6210109004

115-13 丸イス
プラスチック

- サイズ: φ310×H440 (mm)
- 座面: ブルー、プラスチック
- フレーム: ホワイト塗装



受付カウンター

	幅 (mm)	奥行 (mm)	高さ (mm)	
116-1	900	600	925	6310300109
116-2	1200	600	925	6310300112
116-3	1500	600	925	6310300115
116-4	1800	600	925	6310300118

●折り畳み式

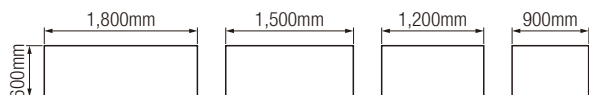

受付カウンター 黒

	幅 (mm)	奥行 (mm)	高さ (mm)	
116-5	900	600	925	6310301109
116-6	1800	600	925	6310301118

●折り畳み式

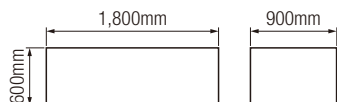

折り畳みカウンター

	幅 (mm)	奥行 (mm)	高さ (mm)	
116-7	900	600	925	6310302109
116-8	1800	600	925	6310302118

●折り畳み式

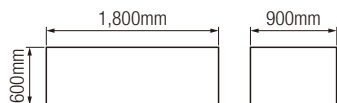

6310307075

116-9 受付ローカウンター

- サイズ: W900×D450×H750 (mm)
- 折り畳み式



6310308001 (シルバー)/6310308002 (白)

116-10 ペンタルーブ

- サイズ: W1,710 (W1,150~1,710)×D360×H1,060 (mm)
- 材質: スチール/樹脂



6310100040

117-1 パネルスタンドピサ

- サイズ: W420×D470×H1,070 (mm)
- 材質: スチール
- 色: クロームメッキ
- 重量: 4.0kg
- 対応パネルサイズ:
W460~800×
H350~1,100
厚み31mmまで

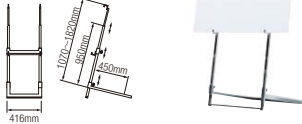

6310100050

117-4 パネルスタンドユニバーサル

- サイズ: W420×D470×H1,070 (mm)
- 材質: スチール
- 色: クロームメッキ
- 重量: 4.0kg
- 対応パネルサイズ:
W510~800×
H350~1,100
厚み31mmまで
- 片面・両面タイプ有



6310100070

117-7 パネルスタンドディグリー

- サイズ: W960×D410×H1,090 (mm)
- 材質: スチール
- 色: クロームメッキ
- 重量: 5.0kg
- パネルサイズ:
W450×W450

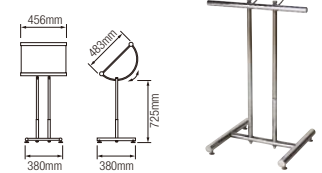

6310100100

117-10 パネルスタンドPS-31

- サイズ: W370×D420×H680~1,010 (mm)
- 材質: スチール
- 色: クロームメッキ
- 重量: 3.0kg
- パネルサイズ:
W250~500
厚み30mmまで

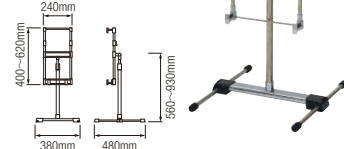

紙仕上げ寸法 (mm)				
	B版		A版	
B0	1030×1456	A0	841×1189	
B1	728×1030	A1	594×841	
B2	515×728	A2	420×594	
B3	364×515	A3	297×420	
B4	257×364	A4	210×297	
B5	182×257	A5	148×210	
B6	128×182	A6	105×148	
B7	91×128	A7	74×105	
B8	64×91	A8	52×74	

6310100060

117-5 パネルスタンドミニバーサル

- サイズ: W315×D400×H880 (mm)
- 材質: スチール
- 色: クロームメッキ
- 重量: 2.0kg
- パネルサイズ:
W350~700×
H250~900
厚み22mmまで

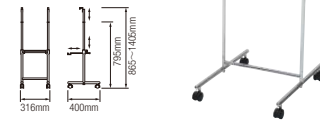

6310100080

117-8 パネルスタンドローリー

- サイズ: W300×D300×H830 (mm)
- 材質: スチール
- 色: クロームメッキ
- 重量: 3.0kg
- パネルサイズ:
W450×W450
- 時計パネル (7631 900 4500) 用の
スタンド

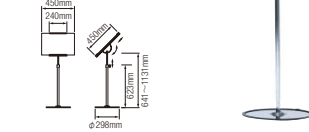

6310100110

117-11 パネルスタンドSS-30

- サイズ: W380×D430×H1,120~1,610 (mm)
- 材質: スチール
- 色: クロームメッキ
- 重量: 3.0kg
- パネルサイズ:
W300×600
厚み2.5mmまで

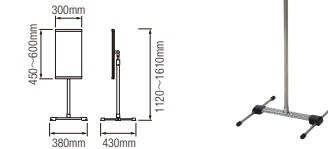

6310100210

117-3 パネルスタンドPC-10

- サイズ: W510×D480×H1,010 (mm)
- 材質: スチール
- 色: クロームメッキ
- 重量: 7.0kg
- パネルサイズ: W500~900
×A1 (タテ) ~B1 (タテ)

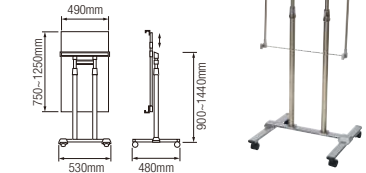

6310100203

117-6 パネルスタンドクリッピー

- サイズ: W240×D240×H880 (mm)
- 材質: スチール
- 色: ライトグレー
- 重量: 2.0kg
- パネルサイズ:
W130~350×H100~300
厚み8mmまで

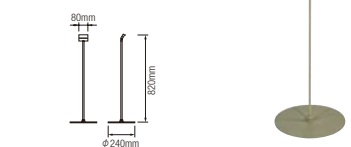

6310100090

117-9 パネルスタンドL

- サイズ: W310×D310×H970 (mm)
- 材質: スチール
- 色: クロームメッキ
- 重量: 4.0kg
- パネルサイズ:
W280~450×H200~420

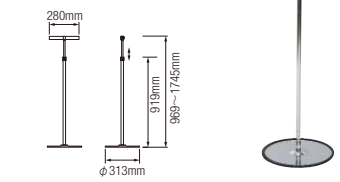

6310101301

117-12 L字ポップスタンド

- サイズ: W300×D490×H1,410 (mm)
- 材質: スチール
- 色: クロームメッキ
- 重量: 4.0kg
- 高さ調整: H1,350~2,300

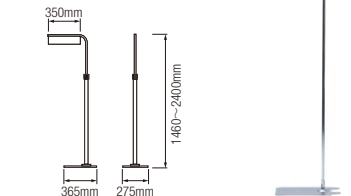

パネルスタンド B

	幅(mm)	奥行(mm)	高さ(mm)	質量(kg)	カラー	
118-1	300	300	1000~1700	5.0	クロームメッキ	6310100120
118-2	300	300	525~800	4.0	クロームメッキ	6310100121
118-3	300	300	1445~2600	5.0	クロームメッキ	6310100122
118-4	300	300	1285	4.0	ブラック	6310100123

- 材質: スチール
- パネルサイズ: W250~780×H250~1,100 (mm)
- ベルクロテープ等で貼り付け



6310100450

118-5 パネルスタンド450角

- サイズ: W450×D450×H1,680 (mm)
- 材質: スチール
- 色: クロームメッキ
- 重量: 5.1kg
- パネルサイズ: W450×H450 (mm) 固定
- H1,680~2,680可変



6310102201

118-6 イーゼル AGX-201

- サイズ: W510×D600×H1,300 (mm)
- 重量: 3.3kg
- パネルサイズ
- 厚み: 30mmまで
- 幅: 1,010mmまで
- 高さ: 100~930 (mm) まで対応
- 重量: 5kgまで対応



6310102001

118-7 イーゼル8号

- サイズ: W500×D510×H1,180 (mm)
- 材質: 南洋材(無塗装)
- 色: ナチュラル
- 重量: 2.0kg
- 受け皿高さ調整可



6310102501

120-8 イーゼル ブラック

- サイズ: W720×D540×H640 (mm)
- 材質: アルミA B S樹脂
- 色: ブラック
- 重量: 2.0kg



6229001918

118-9 アルミ立て看板 900×1800

- 本体サイズ: W936×H2,000 (mm)
- パネルサイズ: W900×H1,800 (mm)



6229001618

118-10 アルミ立て看板 600×1800

- サイズ: W636×H2,000 (mm)
- 素材: アルミニウム
- 重量: 7kg



6319004500

118-11 時計パネル

- パネルサイズ: W450×H450 (mm)
- 材質: スチールクロームメッキ



6319003200

118-12 実演時間パネル

- サイズ: W370×D370×H1,300 (mm)
- 材質: スチール
- 色: シルバー
- 重量: 9.0kg
- 電源: 単3乾電池4本
- H1300~H1500可変
- 表示部: W350×H200×t40
- 液晶部: W250×H110



電源必要

6519970001

118-13 LEDサインパネル

- サイズ: W453×D1,858×H16 (mm)
- 重量: 20kg



電源必要

6319001400

118-14 LEDサインパネル A1サイズ

- サイズ: W863×H616 (mm)
- 重量: 7kg
- ルクス: 4,000ルクス
- ポスター寸法: 841×594 (mm)

電源必要



6319001402

118-15 LEDサインパネル カラー A1サイズ

- サイズ: W670×H917 (mm)
- 重量: 12kg

電源必要





イメージをカタチにする製作力

レントオールの誇るイベントレンタル商品に、お客様のイメージをプラスしてより印象的な会場づくりをワンストップでサポートいたします。

カッティングフィルム装飾、パネルの作成、スタイロ文字、ファブリック、ターポリンなど、空間装飾に必要な印刷、設計・加工製作を担う本部の製作部署です。

高精細で発色の良い溶剤プリンターに加え、3mワイドプリンターやフラットベッドプリンター、高性能カットマシンを揃え、大型グラフィックサインや亚克力等の異素材印刷、木工経師などにも対応します。

数多くの商品を保有するレントオールだからこそ出来る、品物に合わせたサインをご提供してまいります。お客様のイメージをまずはご相談ください。

制作例

- | | |
|----------|--------------|
| ① スタイロ文字 | ⑨ 誘導看板 |
| ② 行灯 | ⑩ 等身パネル |
| ③ 壁面 | ⑪ ファブリックウォール |
| ④ 説明パネル | ⑫ タペストリー |
| ⑤ シート切文字 | ⑬ ロールアップバナー |
| ⑥ ウィンドウ | ⑭ 床面 |
| ⑦ A型看板 | ⑮ プラダン箱 |
| ⑧ ポップアップ | |



保有マシン

インクジェットプリンター

溶剤	EPSON	S80650	2台
UV	Mimaki	UCJV300-160	
3.2m巾 ワイドUV	efi	pro 32r+	

フラットベッドプリンター

AGFA	ANAPLNA H2050i
------	----------------

サンプルカッター

ZUND	G3
------	----

加工機

自動マシン	MATIC	Cronos
ウェルダ	MATIC	HERA4000
ラミネータ	GBC	X-TREME 54W
プロッター	Mimaki	CG130FXII

638050001

119-1 ホログラム ディスプレイ

- サイズ:W420×D130×H110(mm)
- データ形式:mp4, avi, rmvb, mkv, gif, jpg, png



電源必要

6310100900

120-1 卓上POPスタンド

- サイズ: W250×H390~720(mm)



6319102201

120-2 貴名受

- サイズ: W125×D150×H113(mm)



6310110044

120-3 カードケーススタンド片面 A4ヨコ×4枚/台付

- サイズ: W340×D395×H970(mm)



6310201131

120-4 カタログスタンド卓上 A4-3段

- サイズ: W234×D185×H375(mm)
- 重量: 0.7kg
- 材質: スチール
- 色: クロームメッキ



6310200112

120-5 カタログスタンド A4-12段

- サイズ: W250×D110×H1,700(mm)

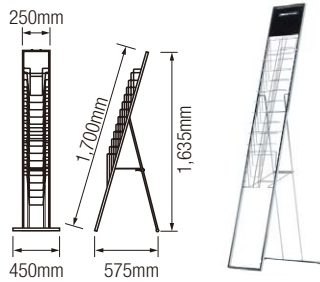

6310200106

120-6 カタログスタンド A4-6段

- サイズ: W250×D110×H1,300(mm)

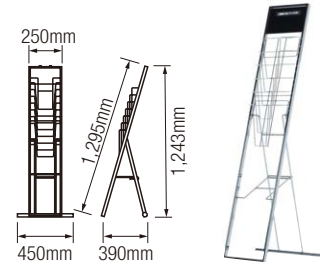

6310200212

120-7 カタログスタンド B4-12段

- サイズ: W255×D110×H1,700(mm)

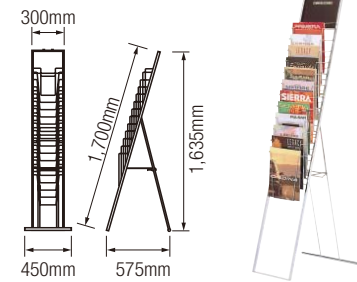

6310200104

120-8 カタログスタンド キャビネット

- サイズ: W760×D460×H1,630(mm)



6332009351(ブルー)/6332009352(レッド)

120-9 ベルトインパーテーション

- サイズ: φ350ベース×H860(mm)
- ベルト内蔵(L2,000)フック付



6332001940

120-10 ベルトインパーテーション 青ベルト H906/H674/H442

- サイズ: H906/H674/H442(mm)
- ベルト内蔵(1,700)フック付



6332003533

120-11 ベルトインパーテーション 黒

- サイズ: φ350ベース×H860(mm)
- ベルト内蔵(1,700)フック付



6331001001

120-12 銀ポール

- サイズ: φ300×H900(mm)
- 色: ステンレスミラー



6331001031

120-13 赤ロープ 金フック



6331001032

120-14 赤ロープ 銀フック



6331001011

120-15 金ロープ 金フック



6331001022

120-16 銀ロープ 銀フック



- サイズ: W1,170×D30×H30(mm)

6331000248

121-1 白ポール
室内ジョイント式

- サイズ: φ380×H800 (mm)
- 重量: 3kg



6331000348

121-2 黒ポール
室内ジョイント式

- サイズ: φ380×H800 (mm)
- 重量: 3kg



121-3 プラチェーン 白

121-4 プラチェーン 黒



6339001001

121-5 三つ折パーテーション Vチェンジ

- サイズ: W1,800×D445×H1,800 (mm)
- 材質: アルミフレーム化粧合板



6339001003

121-6 三つ折パーテーション Vチェンジ H2100

- サイズ: W1,800×D445×H2,100 (mm)
- 材質: アルミフレーム化粧合板



6310600091

121-7 シングルハンガー

- サイズ: W900×D450×H1,100 (mm)
- 色: クロームメッキ
- H1,100~1,760で可変



6310602001

121-8 傾斜ハンガーラック

- 色: クロームメッキ
- 高さ調整可能



6811238235

121-9 ROUTEハンガーラック

- サイズ: W715×390×H1,280 (mm)
- 重量: 6.9kg
- 材質: スチール/キャスター



6339001010

121-10 間仕切スクリーン

- サイズ: W1,800×D400×H1,810 (mm)



6310605012

121-11 ハンガー

- 材質: 木製



6310700110

121-12 クローク札

- ナンバー: 1~100番

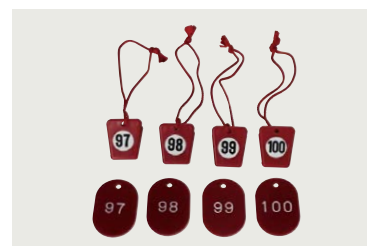

6310500020

122-1 姿見

- サイズ: W450×D450×H1,520 (mm)
- 材質: クロームメッキ



6310500110

122-2 卓上鏡

- サイズ: W240×D150×H360 (mm)
- 色: クロームメッキ



6319006100

122-3 販促ワゴン W1500

- サイズ: W1,500×D750×H800 (mm)



6319006101

122-4 販促ワゴン W1800

- サイズ: W1,800×D750×H800 (mm)

スタンド式ホワイトボード

	幅(mm)	高さ(mm)	
122-5	1,800	900	6355500001
122-6	1,200	900	6355501291
122-7	600	900	6355500690

- 板面: 両面仕様(スチール塗装)
- フレーム: スチール



6319102110

122-8 買い物カゴ

- サイズ: W450×D330×H270 (mm)



シェルフ

	幅(mm)	奥行(mm)	高さ(mm)	
122-9	900	450	1,800	6310800045
122-10	900	300	1,800	6310800030

- 折畳時の寸法: W925×D75×H2,050 (mm)



6310800238

122-11 スチール折畳みチェスト

- サイズ: W730×D385×H1,620 (mm)

軽量ラック

	幅(mm)	奥行(mm)	高さ(mm)	
122-12	900	300	1,800	76310805093
122-13	900	450	1,800	76310805094
122-14	900	600	1,800	76310805096
122-15	1,500	600	1,800	76310805156
122-16	1,800	600	1,800	76310805186

- サイズ: 天地4段・5段



6310808046

122-17 プラスチック棚

- サイズ: W895×D445×H1,810 (mm)
- 材質: プラスチック
- 重量: 20kg
- 工具・ネジを必要としない簡単組立式



6365200010

123-1 石油ストーブ 対流型

- サイズ:W460×D460×H598(mm)
- 重量:11kg
- 暖房目安:木造16畳(26.5㎡)
コンクリート22畳(36.5㎡)



燃料別途

暖房出力(kW)	6.13
暖房出力(kcal/h)	5,270
燃焼継続時間(h)	11.0
タンク容量(L)	7

6365200008

123-2 石油ストーブ/レインボーランタン

- サイズ:Φ388×H485.7(mm)
※置台を含む
- 重量:約6.2kg



燃料別途

暖房出力(kW)	2.50~1.25
燃焼継続時間(h)	20.2~40.2
タンク容量(L)	4.9

6365200020

123-3 大型石油ストーブ ファン付

- サイズ:W484×D506×H720(mm)
- 重量25kg
- 暖房目安:木造43畳(71㎡)
コンクリート60畳(100㎡)
- 電源:AC100V



燃料別途

電源必要

燃料消費量(L/h)	0.57~1.82
燃焼継続時間(h)	9~10
タンク容量(L)	18
消費電力(W) (100V・50/60Hz)	点火時:52/54 燃焼時:42/42

6365200022

123-4 大型石油ストーブ ファン付 KLR-1930Q
(ブルーロータリー)

- サイズ:W484×D506×H720(mm)
- 重量:25kg(タンク空時)



燃料別途

電源必要

燃料消費量(L/h)	0.57~1.82
燃焼継続時間(h)	9.5
タンク容量(L)	18
消費電力(W) (100V・50/60Hz)	点火時:24/29 燃焼時:43/43

6365200030

123-5 大型石油ストーブ 遠赤外線タイプ

- サイズ:W444×D649×H950(mm)
- 重量25kg
- 暖房目安:木造47畳(71㎡)
コンクリート64畳(105.5㎡)
- 電源:AC100V



燃料別途

電源必要

燃料消費量(L/h)	0.84~1.8
燃焼継続時間(h)	10(最大出力時)
タンク容量(L)	18
消費電力(W) (100V・50/60Hz)	点火時:46/46 燃焼時:60/61

6365300060

123-6 遠赤外線灯油ヒーター VAL-6 KBS

- サイズ:W675×D703×H884(mm)
- 重量:40kg



燃料別途

電源必要

燃料消費量(L/h)	強3.8/弱2.9
燃焼継続時間(h)	強15/弱19
タンク容量(L)	57(灯油)
消費電力(W) (100V・50/60Hz)	点火時:83/80 燃焼時:55/49

6365300080

123-7 遠赤外線灯油ヒーター VAL-6 PKII

- サイズ:W521×D677×H723(mm)
- 重量:32kg



燃料別途

電源必要

燃料消費量(L/h)	強1.8/弱1.4
燃焼継続時間(h)	強12.5/弱16
タンク容量(L)	22.5(灯油)
消費電力(W) (100V・50/60Hz)	点火時:102/92 燃焼時:86/76

6365100120

123-8 遠赤外線ヒーター ルッチョラ

- サイズ:W122×D92×H467(mm)
- 重量:1kg
- 電源:AC100V
- 消費電力:1.2kW
- 最大放熱量:1,032kcal/h



電源必要

6365300093

124-1 ジェットヒーター
HG30RS

- サイズ: W255×D535×H420 (mm)
- 重量: 11.3kg
- 電源: AC100V
- タンク容量: 7.3L



燃料別途

電源必要

熱出力(kW)	強8.8/弱6.3
燃焼継続時間(h)	強8/弱11

6365300090

124-2 ジェットヒーター
HG-125NII

- サイズ: W565×D717
×H810 (mm)
- 重量: 38kg
- タンク容量:
54L (灯油)



燃料別途

電源必要

燃料消費量(L/h)	3.6
燃焼継続時間(h)	15
消費電力 (100V・50/60Hz) (W)	点火時: 118/130 燃焼時: 98/114

6365100070

124-3 遠赤外線
電気ストーブ 700W

- サイズ: W735×D280×H340 (mm)
- 重量: 2.5kg
- 電源: 単相100V
- 消費電力: 700W



電源必要

6365100100

124-4 遠赤外線
電気ストーブ 1kW

- サイズ:
W330×D360×H900 (mm)
- 重量: 7kg
- 電源: 単相100V
- 消費電力: 1kW



電源必要

6365100110

124-5 遠赤外線ストーブ
1kWセラムヒート

- サイズ:
W330×D365×H800 (mm)
- 重量: 5.5kg
- 電源: 単相100V
- 消費電力: 1kW



電源必要

6365100111

124-6 遠赤外線ストーブ
セラムヒート

- サイズ:
W280×D280×H680 (mm)
- 重量: 6kg
- 電源: 単相100V
- 消費電力: 1.1kW



電源必要

6365100112

124-7 置き型ヒーター サラマンダー

- サイズ: Φ220×H550 (mm)
- 電源: AC100V
- 消費電力: 1,200W



電源必要

6365100122

124-8 置き型ヒーター ペガサス

- サイズ: W893×D450×H1,030 ~ 2,020 (mm)
- 電源: 単相100V
- 重量: 10.7kg
- 消費電力: 1,000W



電源必要

6365300040

124-9 パラソルヒーター

- サイズ: W900×D900×H2,310 (mm)
- 重量: 49kg
- 20kgボンベ取納タイプ
- 連続使用22時間
- LPガス別途



燃料別途

6350500040

124-10 除加湿空気清浄機

- サイズ: W415×D360×H690 (mm)
- 重量: 23kg



電源必要

6350500010

125-1 加湿器／ハイブリッド式 業務用(67畳用)

- サイズ: W450×D348×H410 (mm)
- タンク容量: 12L (6L×2)
- 電源コードの長さ: 2m
- プレハブ洋室: 100㎡(67畳まで)
- 木造和室: 67㎡(40畳まで)



電源必要

6350500012

125-2 加湿器／ハイブリッド式 業務用(50畳用)

- サイズ: W450×D348×H410 (mm)
- タンク容量: 12L (6L×2)
- プレハブ洋室: 90㎡(50畳まで)
- 木造和室: 54㎡(30畳まで)



電源必要

6361105003

125-3 スポットクーラー 5馬力／ムーブオアシス

- サイズ: W1,550×D1,056×H1,720 (mm)
- 重量: 270kg
- 積載量(10t車): 6台
- 電源: 三相200V



電源必要

設置必要

定格能力(最大/kW)		最大運転電流 (A)
冷房: 14.0	暖房: 18.2	
		26.4A

6361200102

125-4 移動式大型スポットエアコン 10馬力

- サイズ: W1,100×D2,350×H1,700 (mm)
- 重量: 700kg
- 積載量(10t車): 6台
- コントローラー遠隔式20m (本体脱着可能)
- 漏電ブレーカー
- 起動電流(インバーター式)



電源必要

設置必要

1台あたり100m²まで対応可能
必要電力25kVA

- 簡易連結可
- 防水仕様
- 防塵仕様
- 大風量 130m
- 低騒音
- 低起動電流

20m先まで届く大風量

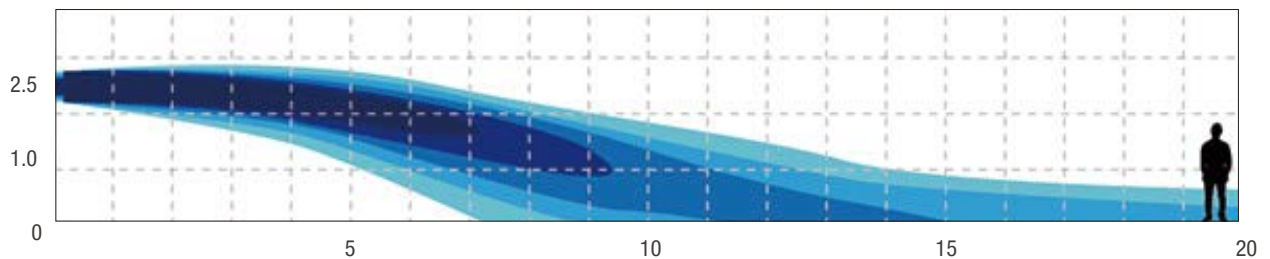

定格能力(最大/kW)		最大運転電流 (A)	風量 (m ³ /min)	ダクト接続口
冷房: 25.0 (28.0)	暖房: 28.0 (31.8)			
		φ3-200V41.7A (50A)	弱 80/ 強 130	IN/OUT φ350×4本

6361101012

126-1 スポットクーラー 1馬力

- サイズ: W415×D430×H1,300 (mm)
- 重量: 41kg
- 電源: 単相100V



電源必要

定格消費電力(kW) (50/60Hz)	0.71/0.88
冷房能力(kW) (50/60Hz)	2.2/2.5

6361050001

126-2 スポットクーラー 1馬力(オレンジ)

- サイズ: W390×D430×H860 (mm)
- 重量: 40kg
- 消費電力: 870W



6361102001

126-3 スポットクーラー 2馬力

- サイズ: W490×D590×H1,295 (mm)
- 重量: 92kg
- 電源: 三相200V



電源必要

定格消費電力(kW) (50/60Hz)	2.2/2.8
冷房能力(kW) (50/60Hz)	5.6/6.3

6361100001

126-4 スポット冷暖エアコン

- サイズ: W440×D320×H690 (mm)
- 重量: 26kg
- 電源: 単相100V



電源必要

6361030010

126-5 気化式冷風機 フレリア

- サイズ: W800×D480×H1,380 (mm)
- 重量: 31kg
- 電源: 単相100V



電源必要

最大貯水量(L)	57
水蒸発量(L/h)	9~11

6361050002

126-6 サーキュレーター 扇風機

- サイズ: W270×D270×H640 ~ 750 (mm)
- 重量: 2.7kg



電源必要

6361050030

126-7 サーキュレーター 卓上型

- サイズ: W260×D260×H362 (mm)
- 重量: 1.9kg



電源必要

6361050010

126-8 サーキュレーター

- サイズ: W670×D148×H200 (mm)
- 重量: 3.4kg
- 電源: 単相100V



電源必要

6361050001

127-1 サーキュレーター 扇風機型

- サイズ：φ240×D240×H600-700 (mm)
※高さ調整可能
- 重量：2.4kg
- 電源電圧：AC100V
- 消費電力：26W
- 適用床面積：24畳
- 電源コード長さ：約1.7m



6361040010

127-2 送風機 ポータブルファン

- サイズ：W340×D373×H360 (mm)
- 重量：14kg
- 電源：単相100V



電源必要

6361010200

127-3 大型送風扇 エアムーブ

- サイズ：W2,181×D722×H2,051 (mm)
- 重量：176.0kg
- 電源：550.0W



電源必要

6361021030

127-4 ミスト機 グリーンAC FLEX

- サイズ：W610×D450
×H855 (mm)
- 重量：115kg
- 消費電力：1,200W



電源必要

6361021010

127-5 レインボーミスト WM-560

- サイズ：W530×D590
×H1,910 (mm)
- 重量：44kg
- 電源：単相100V
- 出力：350W
- タンク容量：66L



電源必要

6361021012

127-6 スーパーエコミスト

- サイズ：W675×D675
×H1,760 (mm)
- 重量：54kg
- 電源：単相100V
- 出力：350W
- タンク容量：56L
(水道直結可)



電源必要

6361021020

127-7 デジミスト

- サイズ：W295×D385×H325 (mm)
- 重量：14kg
- 電源：単相100V
- 出力：250W



電源必要

6361010021

127-8 扇風機 フロアー型

- サイズ：H1,360 (mm)
- H1,360～1,800可変



電源必要

6361010031

127-9 扇風機 工場用

- サイズ：W680×D500
×H1,200 (mm)
- 電源：単相100V



電源必要

6220020281

128-1 高性能発電機 G2800ISE

- サイズ: W445×D680×H555 (mm)
- 重量: 64kg
- インバータ方式



燃料別途

取扱注意

電圧・電流	100V・28A	定格交流出力(kW)	2.8
直流出力	12V・12A	連続運転可能時間(h)	約7.9
タンク容量(L)	12.7	騒音レベル[dB(A)/7m]	57

6220020301

128-2 発電機 3kW 超低騒音型

- サイズ: W420×D484×H417 (mm)
- 重量: 34kg
- タンク容量: 9L (ガソリン)



燃料別途

取扱注意

6220013000

128-3 ボルトマジックPB3000メガ

- サイズ 本体: W474×D324×H326 (mm)
サブバッテリー: W425×D244×H252 (mm)
- 重量 本体: 20kg
サブバッテリー: 20kg
- バッテリー種類: LiFePO₄ (リン酸鉄リチウムイオンバッテリー)



バッテリー容量	本体	255,833mAh	921Wh
	サブバッテリー	568,889mAh	2,048Wh
	合計	824,722mAh	2,969Wh
インバーター出力		2,000W (瞬間最大4,000W)	

電源必要

取扱注意

6220015200

128-4 太陽光パネル200W EJSTSP

- サイズ: W1,350×D840 (mm)
- 重量: 6kg



燃料別途

取扱注意

6220015000

128-5 ポータブル蓄電池 AP500

- サイズ: W286×D580×H691 (mm)
- 重量: 76kg
- 本体1台につき太陽光パネル2枚接続可能
- 分岐ケーブルを使用すると最大6枚まで接続可能



燃料別途

取扱注意

6223100031

128-6 防雨型コードリール

- 定格: 100V/5A
- 電源仕様: VCT 2.0X3
- 電線許容電流: 22A
- コンセント数: 3
- 重量: 7.7kg
- 電線長さ: 30m
- その他: 防雨構造、アース・ブレーカー付



6212000901

128-7 テーブルハウス オフグリッド

- サイズ: W1,620×D1,240×H1,720 (mm)



6350060010

129-1 WOSH ポータブル手洗いスタンド

- 使った水をその場で循環するポータブル手洗いスタンド。20Lの水で500回の手洗いが可能です。
- 水道も工事も不要。水を入れて電源につなぐと設置が完了。フィルターなど定期的な消耗品の交換のみで運用できます。
- 手洗いだけでなく、紫外線によるスマホの除菌もできます。

■仕様

製品寸法	W707×D596×H1,063 (mm)
製品重量	80kg (乾燥状態)
電源	100V～50/60Hz (国内使用) 2口
消費電力	400VA
供給水質	手洗い専用水
スマートフォン対応サイズ	W80mm×D170mm×H13mm
消耗品	プレフィルタ メインフィルタ ポストフィルタ 手洗い洗剤、塩素タブレット
パッケージ内容	電源ケーブル 取扱説明書

電源必要



6350060020

129-2 WOTA BOX

- 水道への接続は不要。電気があれば利用可能です。
- シャワーで使った水の98%を循環・再利用することが可能です。通常2人がシャワーを浴びる水量100Lで100人がシャワーを浴びることができます。
- 公衆浴場基準をクリアした水を提供します。
- 2人で15分程度で設営が可能です。
- 普段お使いのシャンプー、石けんが利用できます。
- 災害時の避難所やイベント会場などでもご利用いただけます。

■WOTA BOX 本体仕様

製品寸法	W820×D420×H933 (mm)
製品重量	82kg (乾燥状態)
電源	100V～50/60Hz
消費電力	500VA
使用環境	外気温5～40℃、平坦な場所
保管環境	室内-10～60℃、屋内保管

■付属品仕様

ワンタッチシャワーテント (折りたたみ可能)	W1,100×D1,100×H2,100 (mm) (展開時)
ワンタッチルームテント (折りたたみ可能)	W2,000×D2,000×H2,400 (mm) (展開時)
水タンク類	専用タンク2種 (容量100L)、排水タンク (容量20L)、洗浄用折りたたみタンク (容量20L)
チューブ類	専用チューブ9本
給湯ユニット (容量15Lの灯油タンク搭載)	灯油式給湯器 (給湯出力46.5kW (40,000kcal/h))

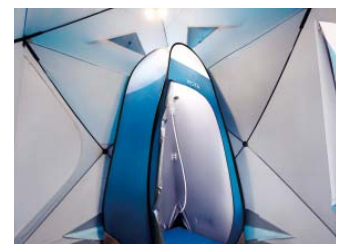

電源必要

設営必要

遊具・模擬店用品 他



- 遊具
- 模擬店用品
- スポーツ備品
- 式典備品

6361062745

131-1 パレット噴水

- 電源と給水設備があればお子様に大人気の
水遊びスポットが作れます。
- 真夏の熱中症対策にも効果的です。
- 設置する場所に合わせてサイズが調節可能です。
- 給水工事、電気工事を含めた施工も承ります。

- サイズ:W4,500xD2,700(mm)
- 厚み:25mm
- 電源:100V(専用回路必要)
- 水吹き出し口:15箇所

給排水工事必要

電機工事必要



SIXINCH(ウレタンスツール)

6241003101

131-2 RIVER SNAKE



6241001102

131-4 SIXINCH DROP B



6241002360

131-3 SIXINCH CLIFFY



- ウレタンフォームにコーティングが施された、屋外でも
利用可能なデザイン家具です。
- 縫い目がなく耐水性があり、掃除も容易なため衛生的
で長期的な利用も可能です。
- 弾力のある質感、発色のよさに耐久性を兼ね備えて
おり、形状にはさまざまなバリエーションがあり、
いずれも場所を問わず写真映えるデザインです。
- ソフトな感触とかわいらしいデザインでお子様受けも
抜群です。

6872209001

132-1 クッション遊具・動物セット (5体)

- サイズ:
ライオン: W750×D210×H510 (mm)
ぞう: W770×D220×H360 (mm)
わに: W820×D210×H300 (mm)
しましま: W800×D200×H550 (mm)
ひつじ: W800×D200×H550 (mm)
- 材質: PVC (表面)、チップウレタン



※セットの構成内容は予告なく変更になる場合があります。

6872210001

132-2 クッション遊具・ぶろっくせぶん

- サイズ:
三角柱: 270×270×H270 (mm) ×2個
円柱: φ270×H270 (mm) ×2個
立方体: 270×270×H270 (mm) ×2個
直方体: 270×270×H540 (mm) ×1個
- 材質: PVC (表面)、チップウレタン



ジョイントボックス

		幅 (mm)	奥行 (mm)	高さ (mm)
132-3	6枚セット (例)	2,400	2,400	300
132-4	9枚セット (例)	3,300	3,300	300
132-5	18枚セット (例)	6,000	3,300	300



▲クッション遊具との組合せ使用例



設営必要



屋内専用

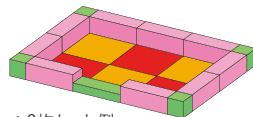

▲6枚セット例

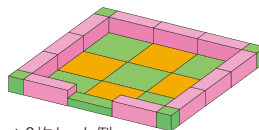

▲9枚セット例

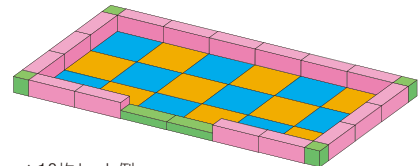

▲18枚セット例



▲9枚セット使用例

133-1 おえかきパラダイス

スタンダード版
クラフト版

- 梱包箱サイズ: W465×D350×H325(mm) (プラダンボール通い箱)
- 重量: 約12kg
- 電源: AC100V(3口必要)

「おえかきパラダイス」は描いた絵が画面の中を動き回るシンプルで楽しいデジタルイベントツールです。



【レンタル器材基本セット】

- ソフトインストール済みパソコン
- スキャナー
- HDMIケーブル5m×1本
- D-Sub 15ピンケーブル×1本

電源必要

設置必要

屋内専用

取扱注意

133-2 ロードトレイン

大人から子供まで楽しめる 本格仕様のイベント列車

広大なイベント会場内では、訪れるお年寄りや身体のご不自由な方々にとっても快適で安全な移動手段は必要不可欠になります。

ロードトレインは、イベント&アミューズメント専用車両でレントオールが独自に開発した会心の自信作。運用性・汎用性の高さや保守メンテナンス性も視野に入れた信頼性の高いトータルなトランスポートシステムとしてご提案します。



【機関車輛】

- サイズ: W2,010×L4,200×H2,200(mm)
- 燃料: 軽油
- ミッション4WD
- 登坂能力: 25% (3輛連結時)

【客車車輛 18人乗り×3連結】

[1輛3人掛け×6列]

(車イス用スロープ仕様車輛もあります)

- サイズ: W1,760×L4,320×H2,200(mm)
- 4WS機構 ● 油圧+エアブレーキ

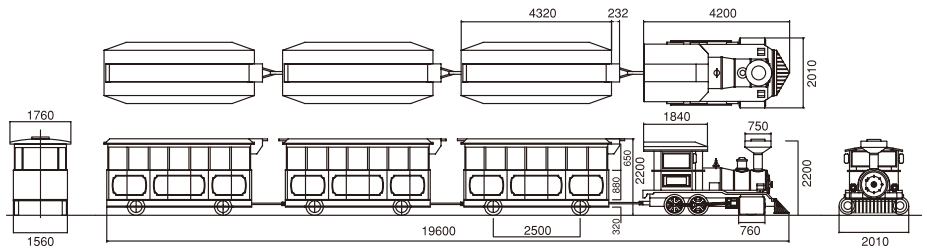

設置必要

133-3 ボール洗浄機

- サイズ: W450×D750×H1,060(mm)
- 重量: 約95kg
- 洗浄能力: 4,000~5,000/1時間
- 電源: AC100V
- 洗浄ボール対応サイズφ75mm
- ホースによるボール自動吸込みにてボール洗浄
- 洗浄後のボールは自然乾燥となります

電源必要

設置必要

取扱注意



133-4 ボールウォッシャー

- サイズ: W790×D425×H980(mm)
- 重量: 38kg
- 洗浄能力: φ75mmボールの場合4,000個/時間
- 電源: AC100V
- 直径70~83mmのプラスチックボール対応 (洗浄時は同一径のボールサイズ)
- ボールはカゴへ人力での投入が必要になります
- 洗浄したボールは自然乾燥させてください

電源必要

設置必要

取扱注意



6240971100

134-1 アームレスリング台

- サイズ：W900×D660×H800 (mm)
- 重量：42kg



6240973200

134-2 ジャンボダルマ落とし

- サイズ：Φ600×H2,050 (mm)
- 台：φ900・17kg
- 本体：38.6kg
- ハンマーは 大小1本ずつ付属



6240976101

134-3 パーフェクトストライク

- サイズ：W700×D800×H1,220 (mm)
- パネルサイズ：W168×H218 (mm)



6240983200

134-4 シャボン玉マシン

- サイズ：W230×D300×H290 (mm)
- 重量：4kg

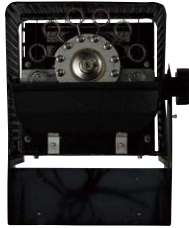

電源必要

消耗品別途

6240983300

134-5 スモークマシン 液体用

- サイズ：W172×D296×H213 (mm)
- 重量：6kg
- ※煙感知式の火災報知器に 反応する場合があります



電源必要

取扱注意

消耗品別途

6245330501

134-6 ジャンボガラポン抽選器

- サイズ：W1,100×D550×H1,400 (mm)
- 重量：25kg
- 300球
- カラー球：白・ピンク・青・黄・緑



※名古屋での取扱品は

- サイズ：W1510×D665×H1925、
- カラー球：赤一色 となります。

6245200005

134-7 抽選器 500球

- サイズ：W300×D150×H320 (mm)
- 本体：φ250

6245200010

134-8 抽選器 1000球

- サイズ：W425×D175×H430 (mm)
- 本体：φ300

6245200025

134-9 抽選器 2500球

- サイズ：W515×D210×H460 (mm)
- 本体：φ360



6245201110

134-10 ガラポン玉

- 赤・白・黄・水・緑・ピンク・オレンジ・茶・草・紫・黒・(金・銀)



6245975003

134-11 リン(大)

- サイズ：φ125×H240 (mm)



6245971001

134-12 ビンゴゲーム 手廻し

- サイズ：W465×D340×H443 (mm)
- No1～No75の数字が入ります
- ビンゴカードは別売
- 球の直径：φ30mm



6240973310

134-13 水槽

- サイズ：W1,290×D790×H230 (mm)
- 容量：180 L
- スーパーボールすくい・人形すくい・ヨーヨーつり等にご利用いただけます。



6240200241

134-14 太鼓 1尺2寸 36cm

6240200251

134-15 太鼓 1尺5寸 45cm

- 台・バチ付き



6240600111

134-16 はっぴセット (青・祭)

- サイズ：大人用730mm
- 手ぬぐい・腰ヒモ付



6240973300

135-1 スマートビンゴ

- サイズ：W460×D800×H240 (mm)
- 重量：11kg
- 玉20個付き



6240973301

135-2 ラッキーボール 下町

- サイズ：W460×D800×H240 (mm)
- 重量：11kg
- 玉20個付き



6240973302

135-3 ラッキーボール ロボット

- サイズ：W460×D800×H240 (mm)
- 重量：11kg
- 玉20個付き



6240974400

135-4 デッキ輪投げ セット

- サイズ：W600×D600×H350 (mm)
- 重量：6kg



6245100125

135-5 アクリルBOX 白 250角

6245100025

135-6 アクリルBOX 透明 250角

- サイズ：W250×D250×H250
- 穴口φ110 (mm)



取扱注意

6230100401

135-7 ジュース ディスペンサー

- サイズ：W323×D435×H600 (mm)
- 重量：18kg
- 容量：18L
- 電源：AC100V



電源必要

6230100201

135-8 冷凍冷蔵 ショーケース107L

- サイズ：W840×D650×H750 (mm)
- 重量：35kg
- 電源：単相100V



電源必要

6350100045

135-9 冷蔵庫 45L

- サイズ：W520×D480×H520 (mm)
- 重量：16.3kg



電源必要

6230100252

135-10 冷凍ストッカー

- サイズ：W940×D565×H885 (mm)
- 重量：41kg
- 消費電力：78W



電源必要

6230100002

135-11 ホット ショーケース

- サイズ：W460×D300×H515 (mm)
- 電源：AC100V 250W



電源必要

6230100003

135-12 ホット ショーケース

- サイズ：W600×D300×H460 (mm)
- 重量：20kg



電源必要

6230100004

135-13 ホット ショーケース

- サイズ：W380×D300×H570 (mm)



電源必要

6230042102

135-14 かき氷機 電動

- サイズ：W345×D425×H574 (mm)
- 重量：23kg
- 電源：AC100V 240W
- 氷を入れた後、カバーを必ず閉めてください
- 半貫目氷 (130×130×130) 使用
- 約7～8名分



電源必要

6230046302

135-15 ポップコーンマシーン

- サイズ：W450×D350×H650 (mm)
- 重量：19kg
- 電源：AC100V 1.2kW
- ※発電機でのご使用の場合は2kW以上がおすすめです。



電源必要

消耗品別途

6230049602

136-1 綿菓子機 卓上式

- サイズ: W640×D640×H800 (mm)
- 重量: 14kg
- 電源: AC100V
1.2kW



電源必要

消耗品別途

6230100103

136-4 缶ウォーマー
ペットボトル対応

- サイズ: W248×D425×H484 (mm)
- 電源: AC100V 310W
- 収納数: 350ml×30本/280ml×30本/
250ml×36本



電源必要

6230100010

136-7 スチームマシーン

- サイズ: W545×D430×H768 (mm)
- 重量: 24.6kg
- 容量: 50L(まんじゅう45個程度)



電源必要

6350600022

136-10 電気ポット

※詳細はお問い合わせください。



電源必要

6230100501

136-2 クーラーボックス
スタンド式

- サイズ: W970×D575×H780 (mm)
- 内寸: W887×D500×H300 (mm)
- 有効内容量: 155L
- 収納量: 350mL缶×245本(水無しの場合)



6239010110

136-5 ウォータークーラー
卓上式

- サイズ: W300×D505×H600 (mm)
- 重量: 21.5kg
- 消費電力: 冷水200W・温水650W
- 水温3段切換
- 温冷 5℃～90℃



電源必要

6239010301

136-8 充電式保冷庫

- サイズ: W623×D341×H371 (mm)
- 重量: 14.3kg



6230100502

136-3 サンストッカー

- サイズ: W1,000×D620×H820 (mm)
- 内寸: W887×D500×H300 (mm)
- 有効内容量: 150L
- 収納量: 350mL缶×240本(水無しの場合)



6239010101

136-6 ウォーター タンク

- サイズ: φ350×H540 (mm)
- 重量: 3.8kg
- 容量: 30L
- ※保温、保冷効果はありません。



6239010232

136-9 バカンスクーラー

- サイズ: W560×D300×H360 (mm)
- 材質: ポリプロピレン
- 重量: 4kg



6350600030

136-11 保温ポット

※詳細はお問い合わせください。



6350400018

136-12 電子レンジ
18L



電源必要

6350400100

136-13 IHコンロ



電源必要

6230400101

137-1 もちつき石臼

- サイズ：φ500×H220(内寸φ390)(mm)
- 重量：100kg

6230400200

137-2 もちつき臼台

- サイズ：H490(mm)
- 重量：8kg

6230400500(大)/6230400510(子供用)

137-3 もちつき杵

- サイズ：φ120×H700(mm)
- 重量：3.4kg

6230400600

137-4 もちつきかまど

- サイズ：W370×H360(mm)
- 重量：10.8kg

6230400400

137-5 もちつきセイロ

- サイズ：φ300×H150(mm)
- 重量：1.2kg

6230400300

137-6 もちつき釜 蓋付

- サイズ：φ300(mm)
- 重量：2kg



※写真はもちつき石臼・もちつき臼台・もちつき杵のセットで掲載しています。

寸胴鍋

	直径(mm)	高さ(mm)	容量(L)	
137-7	300	300	20	6230200020
137-8	330	330	30	6230200030
137-9	510	510	100	6230200100

- 100Lは大阪はフタなし



6230202060

137-10 大鍋

- サイズはお問い合わせください。



6350100070

137-11 冷蔵庫

- サイズはお問い合わせください。



電源必要

6229004402

137-12 提灯コード 20m

- 20灯 15A

1200W/直列につなぐ電球数を目安にしてください。

※20灯を2本つないで使用の場合：
1200W÷40=30W/1球

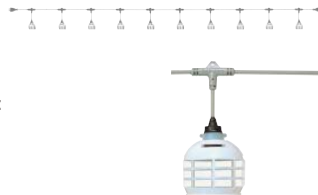

電源必要

6230010101

137-13 バーベキューセット

- サイズ：W900×D600×H700(mm)
- 付属品：鉄板・網・トンブ・コテ



スポーツ備品

6260400008

137-14 セイコースポーツタイマー ST-306

- 本体サイズ：W1,230×D150×H330(mm)
- 重量：32kg
- 単一乾電池×8本・約150時間
- スタンドサイズ：
1,000×1,000×1,000(mm)
- 加算・減算タイマー
最大 99時間59分59秒/
最大 59分59秒99切替
- 専用ケース寸法：
W1,296×H430×D217(mm)
9.8kg
- 本体重量：13.5kg
脚部重量：8.4kg



電源必要

取扱注意

6260600004

137-15 グローブ



6260600006

137-16 バット



626060008

138-1 ベースセット



626090050

138-2 綱引きロープ
50m

●重量：70kg



6260900120

138-3 ジャンボ縄跳び
10/20/30m



6260700110

138-4 大玉セット



6261003302

138-5 スターター
ピストル



消耗品別途

6261009201

138-6 リレーバトン

●サイズ：φ20×H290 (mm)



6260800070

138-7 表彰台

●サイズ：
W1,800×D600×H600 (mm)



6240974500

138-8 モルックセット

●セット内容：スティック×1、
スキttl×12、木箱ケース×1、
距離計測ロープ×1、
投てきサークル×1、得点板×1



6260700201

138-9 玉入れ

●カゴの大きさ：φ430×H440 (mm)
●スタンドの長さ(3段階調節可能)：1,850、
2,050、2,460 (mm)



6260700206

138-11 背負いかご(白) /
カラーネット付



白

6260700210

138-10 紅白玉
白赤

6260700205

138-12 背負いかご(赤) /
カラーネット付



赤

●サイズ：W330×H340 (mm)
●重量：1kg

6261009101

138-13 ライン引き

●サイズ：W160×D240×H800 (mm)
●ライン幅：5cm
●容量：4.4kg (約130m分)



消耗品別途

6915007105

138-14 巻尺 50m



6319102101

138-15 数取器



販売品

138-16 等旗

●サイズ：W420×H315 (mm)

138-17 ハチマキ

138-18 フィニッシュテープ

138-19 万国旗

138-20 トーチ

式典備品



建設の着工から竣工までには、地鎮祭に始まりさまざまな式典が行われます。

地鎮祭は竣工の無事を祈願する式典で、社屋や工場などの建設工事に着工する前に行われ、土地の神々の霊を鎮めるための式典です。

竣工式は建物の無事完成を神々に奉告し、感謝すると共に、建物の堅固安全と施主の永遠の繁栄を祈願する式典です。



テント内で式典をとり行う場合の会場レイアウト例

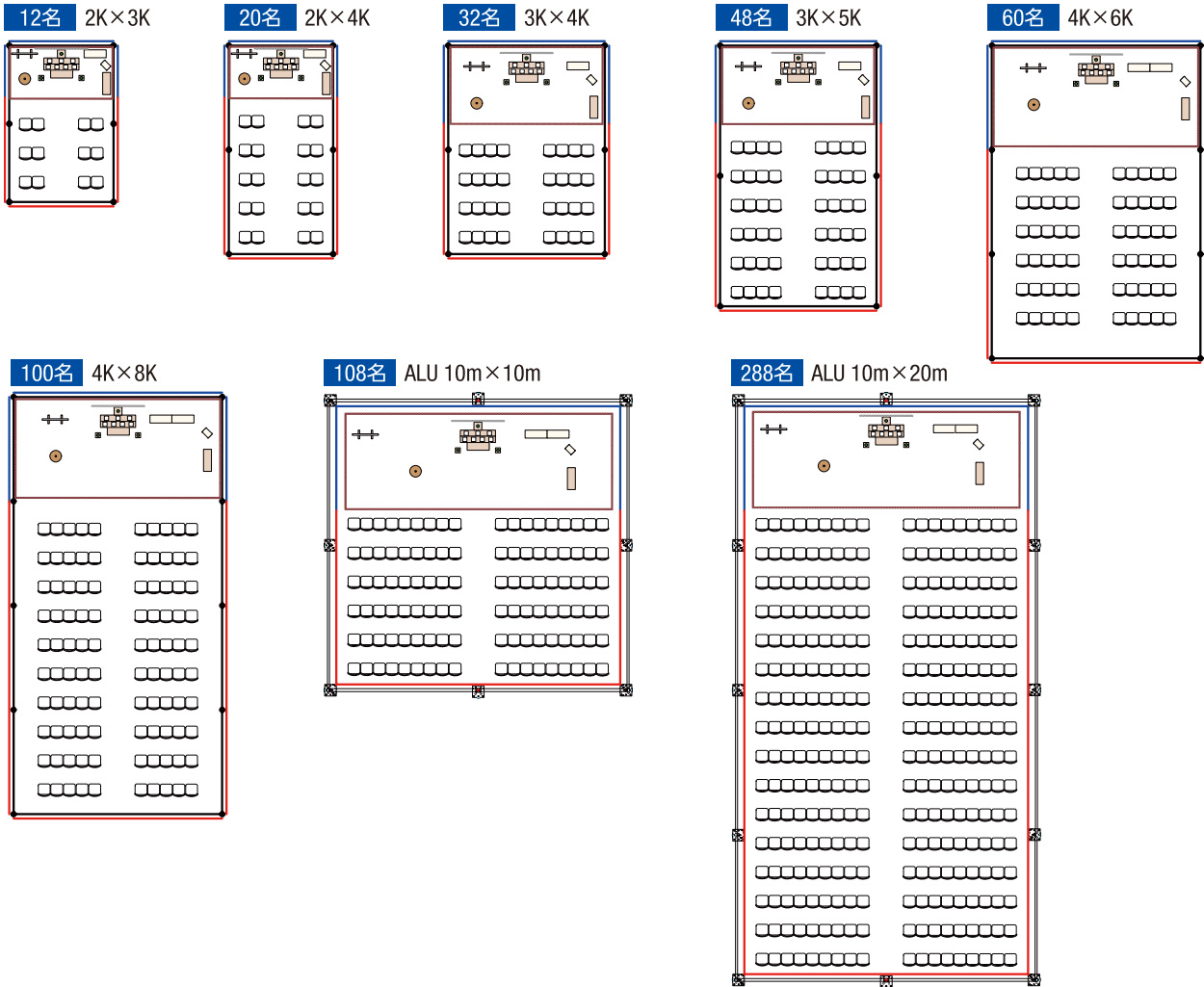

看板・式次第 (例)



紅白幕

	幅(mm)	高さ(mm)	
141-1	5,400	1,800	6252000130
141-2	9,000	1,800	6252000150

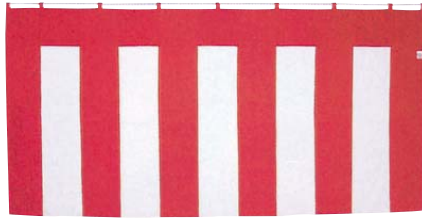

青白幕

	幅(mm)	高さ(mm)	
141-3	5,400	1,800	6252002130
141-4	9,000	1,800	6252002150



6252001950

141-5 豆紅白幕

●サイズ: W9,000×H900 (mm)



6252005010

141-6 幕立て部材 1K

●サイズ: W1,800mm

6252005015

141-7 幕立て部材 1.5K

●サイズ: W2,700mm



141-8 祭壇



141-9 神器セット



141-10 忌鎌・鋤・鍬
三点セット



141-11 手水桶セット



141-12 玉串案



141-13 紙受け 210角



6259000207

141-14 金屏風 半双 7尺

●サイズ: W3,300×H2,110 (mm)

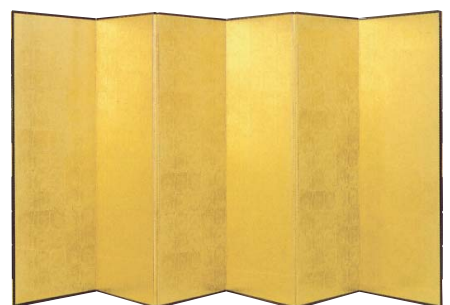



6259000011

142-1 金ポール
GY10B-160G

●サイズ：φ300×H1,100 (mm)



6259000009

142-2 金ポール
EC-018

●サイズ：φ325×H900 (mm)
●重量：5kg



6310310020

142-3 司会者台(ローズ) TA-063

●サイズ：W500×D350×H1,100 (mm)



6310310130

142-4 司会者台 白

●サイズ：W600×D340×H1,100 (mm)



6310312020

142-5 花台

●サイズ：W450×D450×H660 (mm)



6310311020

142-6 演台(ローズ) W1200

●サイズ：W1200×D550×H1,000 (mm)



6253001000

142-7 金バサミ L200

●サイズ：W205×D50 (mm)



142-8 ハサミ用リボン



販売品

6253000011

142-9 黒盆(大)

●サイズ：W545×D350×H55 (mm)
●材質：プラスチック



6253000100

142-10 ふくさ

●サイズ：W300×D340 (mm)



6253000023

142-11 名刺受盆

●サイズ：W212×D155×H12 (mm)
●材質：プラスチック



143-1 白手袋



販売品

143-2 紅白テープ



販売品

143-3 テープカット用リボン



販売品

リボンバラ

		花直径(mm)	長さ(mm)
143-4	超特大	160	360
143-5	特大	140	320
143-6	大	120	270
143-7	中	95	220
143-8	小	75	180
143-9	特小	65	160



販売品

143-10 野点セット



6257104100

143-11 野点傘

●サイズ:φ1,800×H2,300(mm)

6257103220

143-12 床几

●サイズ: W1,800×D900×H450 (mm)

6257101100

143-13 赤毛氈

●サイズ:W1,780×D1,450 (mm)



感染症対策・Others



- 感染症対策
- その他備品

感染症対策

6350040918

145-1 アクリルパーテーション

- サイズ:W900×H1,800(mm)
- 重量:37.4kg

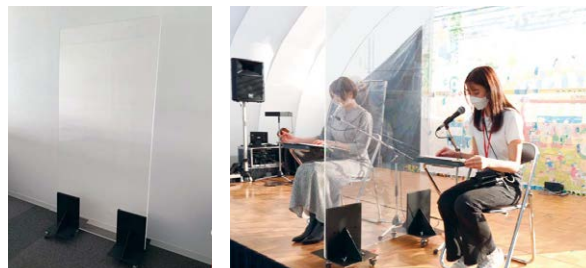

46350010310

145-2 AIサーマルカメラ ドームタイプ

- サーマル解像度:160×120
 - 計測温度範囲:30℃~45℃
 - 測定誤差:±0.5℃
 - 測定スピード:1.0秒
 - 測定距離:推奨3m
 - 同時測定可能人数:20人
- ※専用PCもございます。



- 電源必要
- 取扱注意
- 設置必要
- 屋内専用

6350010300

145-3 AIサーマルカメラ ハンディータイプ

- サーマル解像度:160×120
- 計測温度範囲:30℃~45℃
- 測定誤差:±0.5℃
- 測定スピード:1.0秒
- 測定距離:推奨1.5m
- 同時測定可能人数:1人



- 電源必要
- 取扱注意
- 屋内専用

6350010400

145-4 AI検温モニター KAOIRO

非接触で自動検知

マスクを着用したまま検温・認証が可能です。

2万人分のデータを記録可能

データは自動的に保存され、確認も簡単。
2次感染の予防に役立てられます。



- 電源必要
- 取扱注意
- 設置必要
- 屋内専用

▲卓上スタンド ▲スタンド

6350010500

145-5 AI検温サーマルカメラ FACEMO

わずか0.2秒で検温!!

- サイズ:本体 W111×D21.5×H219(mm)
- スタンド高さ H1,460mm
- ベース W330×D330(mm)



6350010030

145-6 非接触型温度計 dot^ocube⁺

- 非接触型で温度測定
(センサーから5cm以内での物体の温度測定機能)
- 赤外線放射による体温自動検知
- バックライト付きデュアルLCDディスプレイ
(両面から結果を確認できます)
- 対応自動測定
- サイズ:W83×D83×H87(mm)
- 重さ:595g(電池含む)
- 測定距離:1cm~5cm
- 測定範囲:35℃~42.9℃
- 測定誤差:±0.3℃
- 動作環境:16~35℃/湿度85%未満



- 電源必要
- 取扱注意
- 屋内専用

6350010200

145-7 サーモグラフィーカメラ

- サイズ:W80×D24×H125(mm)
- カラー:黒
- オプション:三脚(別途料金)



- 電源必要
- 屋内専用
- 取扱注意

6220090500

146-1 ソーシャルディスタンス
マット

- サイズ:W500×D500(mm)



6350010010

146-2 非接触型温度計

- 単4乾電池×2本

- 電源必要
- 取扱注意
- 屋内専用



6350020100

146-3 アルコール消毒スタンド
自動センサー式

- サイズ:W270×D400×H1,500(mm)
- 材質:スチール製
- カラー:シルバー
- 形状:スタンド
- 重量:8kg
- 単3乾電池×8本
- 看板はA4サイズ

- 電源必要
- 消耗品別途
- 取扱注意
- 屋内専用



6874990100

146-4 クリーンライザー

- 紫外線照射+オゾンでウイルスと細菌を殺菌消毒・脱臭が可能
 - 精密機器・電子機器など薬剤噴射のできない場所にも対応可能
 - 使用後の人体へ影響する物質も残りません。
- ※殺菌時は室内閉鎖・遮光、無人状態での稼働になります。

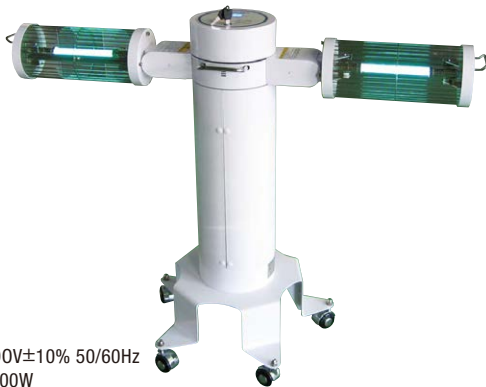

- 電源:AC 100V±10% 50/60Hz
- 消費電力:900W
- 電源コンセント:
設置型2極(3P式コンセント)15A 125V
- ランプ:UVC特殊高圧水銀ランプ
- ランプ点灯時間:0.5~5時間(0.5時間刻みで設定)
- ランプ冷却:1時間
- ブザー冷却:5分
- 外形寸法:使用時 φ1,170×H890(mm)
- 重量:30kg
- 付属品:保護メガネ・注意札(各1個)
- 殺菌有効範囲:40m²~50m²/台

- 電源必要
- 設置必要
- 取扱注意
- 屋内専用

6874990200

146-5 陰圧/空気清浄化ユニット



- 主フィルタ:
HEPAフィルタ:99.97%以上 0.3μm≦計数法
- プレフィルタ:ナイロン不織布
- 風量:強 2,000cm/h 弱 33cm/m(2段階可変)
- 本体寸法:W700×D550×H1,500(mm)(吹出口除く)
- 本体材質:鋼板焼き付け塗装
- 電源:100V 1kW
- 換気回数(12回/h)を満たす容積:167m³
- 必要な工事:ダクト工事
- 喫煙ルームにも使用可能

- 電源必要
- 設置必要
- 取扱注意
- 屋内専用

6220092500

146-6 感染対策養生シート

- サイズ:W1,370×H25,000(mm)
- 厚み:0.42mm
- 重量:21kg



6350023000

146-7 テーブルエア
空気のパーテーション

- サイズ:W600×D40×H30(mm)
- 重量:0.4kg



6370200100

146-8 アクリルパーテーション
取付スピーカー

- サイズ:
親機:W127×D141×H30(mm)
子機:W60×D20×H60(mm)
- 重量:0.4kg



その他備品

6873002000

147-1 mamaro-設置型ベビーケアルーム-
(稼働キャスター式)

■室内利用イメージ



■仕様

全長外寸	W900×L1,800×H2,016 (mm)
内寸	W805×L1,800 (mm)
LED照明	あり
エアコン	なし
換気扇	なし (開口率66~71%)
コンセント	1箇所
電源	AC100V 1口必要

■室内環境



電源必要

設営必要

天候注意

6310408002

147-2 分煙機

- サイズ:W1,200×D600×H1,025 (mm)
- 重量:64kg (キャスター付き)

2種類の運転方式

■センサー運転

センサーがタバコを吸う人を感じしターボ運転を開始する。
人がいなくなった後3分間ターボ運転を続け、標準運転に
切り替わり、その後自動的に停止する。

■連続運転

選んだ風量で運転し続ける。

※灰皿などの備え付けはありません。
各自でご用意ください。



電源必要

屋内専用

マナーからルールへ

2020年4月1日より健康増進法の一部改正により
受動喫煙対策への取組みが強化されています。

6350500021

147-3 Airdog

- サイズ:W320×D310×H650 (mm)
- 重量:10.7kg



電源必要

6260104101

147-4 担架



6260106401

147-5 診察ベッド

- サイズ:
W1,800×D650×H600 (mm)



6358006405

147-6 折りたたみベッド

- サイズ:
W960×D2,110×H320 (mm)



6229009201

148-1 リヤカー 折畳式

- サイズ:W1,100×D1,980×H850 (mm)
- 材質:アルミ
- 重量:26kg
- 収納時寸法:W350×D1,290×H850 (mm)
- 耐荷重:180kg



6355703002

148-2 傘袋装着機

- サイズ:
W288×D338
×H840 (mm)
- 重量:7kg
- 傘袋収納量600枚
- 袋は別途(販売)



消耗品別途

6355701049

148-3 傘たて 48マス 折畳式

- サイズ:W1,000×D360×H500 (mm)



6355702001

148-4 傘袋スタンド

- サイズ:
W280×D420×H1,100 (mm)
- 重量:4.2kg
- ゴミ箱容量:25 L
- 袋は別途(販売)



消耗品別途

6224300032

148-5 台車



6350300040

148-6 乾湿両用掃除機

- サイズ:W402×D614×H825 (mm)
- タンク容量:40L



電源必要

6229002301

148-7 白金台

6229002302

148-8 黒金台



6350700030

148-9 スチームアイロン

- 電源:100V
- 消費電力:1,400W
- 重量:7.4kg
- 専用ボトル容量:
約1,200ml



電源必要

6310406001

148-10 卓上灰皿



6310406020

148-11 卓上灰皿



6220092500

148-12 フェイクグリーン シマネトリコ H1800

- サイズ:H1,800mm



6310405001

148-13 スタンド式灰皿



6310405302

148-14 すいから収集缶

- サイズ:W225×D225×H290 (mm)
- フタ付き



6310403020

149-1 ペダルボックス
20L



6310400422

149-2 ゴミ箱

●各サイズあり



6319103206

149-3 消火器

●ABC式粉末消火薬剤10型
●一般火災用
(油・ガス火災・電気用)



6229008301

149-4 誘導灯

●単2乾電池×2本



電源必要

6229006401

149-5 ヘルメット



6239902401

149-6 Kシンク

●サイズ: W625×D605×H1,204 (mm)
●重量: 26kg



6359002304

149-7 車椅子

●サイズ: W590×D1,000×H860 (mm)



6358006412

149-8 ベビーベッド

●サイズ: W1,200×H1,000 (mm)



6310400453

149-9 ゴミ箱ペダル式45Lブラック

●サイズ: W315×D465×H582 (mm)



6355700016

149-10 下駄箱16人用/HSB-44

●サイズ: W1,000×D330×H890 (mm)
●ボックス内寸法: W220×D315×H180 (mm)



6359002212

149-11 手提げ金庫



6355400012

149-12 ロッカー

●12人用 ダイヤルロック式



6229003201

149-13 自転車





INDEX

RENT ALL EVENT CATALOG
VOL.12

INDEX

商品名	掲載頁	商品名	掲載頁	商品名	掲載頁
あ		アルホールテント 20m	13	AI検温モニター KAOIRO	145
Armor Deck1 (ARD1)	63	アルホールテント 30m	13	AIサーマルカメラ ドームタイプ	145
Armor Deck1 (ARD3)	63	アルホールテント オプション：エアコン	14	AIサーマルカメラ ハンディータイプ	145
IHコンロ	136	アルホールテント オプション：ガラスパネル	14	APステージ	45
IP無線機	95	アルホールテント オプション：換気扇	14	Edge・Expansion	63
Rステージトラステント	50	アルホールテント オプション：ドア	14	FDチェアワイド	105
アームレスリング台	134	アルホールテント オプション：ハードパネル	14	HDビデオスイッチャー V-1HD	92
アール H600 (スケートパーク)	57	アルホールテント オプション：フローアボード (床)	14	LEDアップライト 充電式	95
アール H900 (スケートパーク)	57	アルホールテント オプション：横幕	14	LEDキャンドル・ランタン	97
アール H1200 (スケートパーク)	57	アルミ立て看板 600×1800	118	LEDサインパネル	118
青白幕 W5400×H1800	141	アルミ立て看板 900×1800	118	LEDサインパネル A1サイズ	118
青白幕 W9000×H1800	141	アンカースパン	14	LEDサインパネル カラー A1サイズ	118
赤毛氈	143	い		LEDジャックローブライト 両面発光 (白色) 10M	96
赤ロープ 金フック	120	イーゼル AGX-201	118	LED投光器	95
赤ロープ 銀フック	120	イーゼル ブラック	118	LEDパイプライト	96
アクリルBOX 白 250角	135	イーゼル8号	118	LEDミニムーンテラスター	96
アクリルBOX 透明 250角	135	移動式大型スポットエアコン 10馬力	125	LEDムーンテラスター	96
アクリルパーテーション	145	忌鎌・鋤・鍬 三点セット	141	L字ポップスタンド	117
アクリルパーテーション 取付スピーカー	146	陰圧/空気清浄化ユニット	146	N-CON / 10FT 白 BS1F 仕様	43
雨樋1K	29	インナーマキシマ	74	N-CON / 10FT 白 BS2F 仕様	43
雨樋1.5K	29	インフィニティコンスト	80	N-CON / 20FT オレンジ BS2F 仕様	43
雨樋2K	29	う		N-CON / 20FT 黒 BS1F 仕様	43
雨樋3K	29	WOSH ポータブル手洗いスタンド	129	Nトラス 100BOXスチール	75
雨樋4K	29	WOTA BOX	129	Nトラス 200BOXアルミ	75
雨樋5K	29	ヴァンテアンパネル	77	Nトラス 300BOXアルミ	76
アルコール消毒スタンド 自動センサー式	146	ウエイト 砂	31	Nトラス 450BOXアルミ TN	76
アルファパネル ドア付パネル	77	ウエイト 枠 鋳物用 1列3段	31	エアアーチ (大)	71
アルファパネルEZ (ハードパネル)	77	ウォータークーラー 卓上式	136	エアアーチ (中)	71
アルファパネル専用 カーテン	77	ウォータータンク	136	エアアーチ門型	71
アルファパネル専用 キャスター	77	受付カウンター	116	エアパレス ホワイト	25
アルファパネルソフト (ソフトパネル)	77	受付カウンター 黒	116	エアフレームテント 4m×4m	26
アルホールテント 5m	12	受付ローカウンター	116	エアフレームテント 5m×5m	26
アルホールテント 8m	12	え		エアフレームテント 6m×6m	26
アルホールテント 10m	12	Airdog	147	液晶プロジェクター EB-1945W	90
アルホールテント 15m	13	AI検温サーマルカメラ FACEMO	145	液晶プロジェクター EB-2265U	90

[あ]～[か]

商品名	掲載頁	商品名	掲載頁	商品名	掲載頁
遠赤外線ストーブ 1kW セラムヒート	124	折畳椅子 スチールメモ台付	115	カウンターチェア CH-541	113
遠赤外線ストーブ セラムヒート	124	折畳椅子 単体/W430	115	カウンターチェア CH-543	113
遠赤外線電気ストーブ 1kW	124	折り畳みカウンター	116	カウンターチェア 黒 昇降式	112
遠赤外線電気ストーブ 700W	124	折りたたみベッド	147	カウンターチェア 白 昇降式	112
遠赤外線灯油ヒーター VAL-6KBS	123	か		カウンターチェアC ボーデン	112
遠赤外線灯油ヒーター VAL-6 PKII	123	ガーデンカフェテーブル H380 ベージュ	102	カウンターチェアD	112
遠赤外線ヒーター ルッチョラ	123	ガーデンカフェテーブル ダークブラウン	102	カウンターチェアDIII 座 黒	112
演台 (ローズ) W1200	142	ガーデンカフェテーブル ブラック	102	カウンターチェアE	112
お		ガーデンカフェテーブル ベージュ	102	カウンターチェアF	113
OPIUM 1Pソファ	102	ガーデンカフェテーブル ホワイト	102	カウンターチェアG	113
OPIUM 3Pソファ	102	ガーデンサイドテーブル ホワイト	102	カウンターチェアH	113
おえかきパラダイス	133	ガーデンソファ 1人掛け ダークブラウン	101	カウンターチェアI	113
大型石油ストーブ 遠赤外線タイプ	123	ガーデンソファ 1人掛け ブラック	101	かき氷機 電動	135
大型石油ストーブ ファン付	123	ガーデンソファ 1人掛け ベージュ	101	傘立て48マス折畳式	148
大型石油ストーブ ファン付 KLR-1930Q (ブルーロータリー)	123	ガーデンソファ 1人掛け ホワイト	101	傘袋スタンド	148
大型送風扇アムーブ	127	ガーデンソファ 2人掛け ダークブラウン	101	傘袋装着機	148
大型中継車	85	ガーデンソファ 2人掛け ブラック	101	加湿器/ハイブリッド式 業務用 (50畳用)	125
大型テント用ウエイト 100kg	31	ガーデンソファ 2人掛け ベージュ	101	加湿器/ハイブリッド式 業務用 (67畳用)	125
大型テント用ウエイト 100kg	31	ガーデンソファ 2人掛け ホワイト	101	数取器	138
大型テント用ウエイト 300kg	31	ガーデンダイニングチェア ホワイト	101	仮設観覧席 ベンチ式 (4人掛)	60
大型テント用ウエイト 300kg	31	ガーデンダイニングチェア ライトブラウン	101	花台	142
大型テント用ウエイト 500kg	31	ガーデンダイニングテーブル ベージュ	102	片流れテント 1K×1.5K	29
大型テント用ウエイト 600kg	31	ガーデンダイニングテーブル ホワイト	102	片流れテント 1K×2K	29
大型テント用ウエイト 1000kg	31	ガーデンチェア アルミ	103	片流れテント 1.5K×2K	29
大型パラソル アストロ 3m	100	ガーデンチェア プラスチック	103	片流れテント 2K×3K	29
大型パラソル クアトログランデ 6m	100	ガーデンテーブル アルミ	103	片流れテント 2K×3K ハイブリッド	29
大型パラソル ステラ	100	ガーデンテーブル プラスチック	103	片流れテント 2K×3K ハイブリッド	51
大型パラソル用 専用ウエイト	100	ガーデンパラソル	103	片流れテント 3K×5K ハイブリッド	29
大玉セット	138	ガーデンパラソル 木製 アイボリー	104	片流れテント 3K×5K ハイブリッド	51
大鍋	137	ガーデンパラソル 木製 緑	103	カタログスタンド A4-6段	120
置き型ヒーター サラマンダー	124	ガーデンユニットテーブル ウッドトップ4枚付き	105	カタログスタンド A4-12段	120
置き型ヒーター ベガサス	124	カードケーススタンド片面 A4横×4枚/台付	120	カタログスタンド B4-12段	120
折畳椅子 2連式/W880	115	カーブボックス (スケートパーク)	57	カタログスタンドキャビネット	120
折畳椅子 アルミ	115	買い物カゴ	122	カタログスタンド卓上 A4-3段	120
折畳椅子 アルミ プラスチック	115	カウンターチェア CH-539	113	カフェチェアA	112

INDEX

商品名	掲載頁	商品名	掲載頁	商品名	掲載頁
カフェチェアB	112	銀ポール	120	5.6mmピッチLEDディスプレイ AirULTRA-5C-U	88
カフェチェアC	112	金ロープ 金フック	120	55インチ液晶ディスプレイ TH-55LF80J	91
カフェチェアN	104	銀ロープ 銀フック	120	55インチ屋外デジタルサイネージ 55XE4F	92
紙受け 210角	141			高性能発電機 G2800ISE	128
カラーコーン	66	<		紅白玉 白 赤	138
カラーコーン 赤白/黄白/白 コーンベツ付	66	GRID 白・黒	82	紅白テープ	143
カラーコーン ヘビースコッチ	66	クイックターフ	55	紅白幕 W5400×H1800	141
カラーコーンジャンボ/赤	66	クーラーボックススタンド式	136	紅白幕 W9000×H1800	141
ガラステーブル	111	クッション遊具・動物セット (5体)	132	コーンウエイト	66
ガラポン玉	134	クッション遊具・ ぶろっくせぶん	132	コーンバー	66
缶ウォーマー ペットボトル対応	136	グラフィックレール	73	小型中継車	87
乾湿両用掃除機	148	グラウンドコーナー (ワイヤーバスケット)	66	コネクションベンチ	104
感染対策養生シート	146	グラウンドサポートシステム	48	コネクションベンチ センターホール	104
看板金具	31	クリーンライザー	146	ゴミ箱	149
寒冷地仕様トレーラー BOX 12F	36	クリップライト アーム式 LED	77	ゴミ箱ペダル式 45Lブラック	149
寒冷地仕様トレーラー BOX FW01	36	車椅子	149		
		クローク札	121	さ	
		グローブ	137	3m×3mテント LIRI	19
き		黒金台	148	3m×3mテント ローダー	18
9m×9mテント	20	黒ポール 室内ジョイント式	121	3.9mmピッチLEDディスプレイ CL13.9	88
90インチ液晶ディスプレイ PN-R903	91	黒盆 (大)	142	32インチ液晶ディスプレイ TH-32EF1J	91
98インチ4KUHD 液晶ディスプレイ TH-98SQ1J	91			サーキュレーター	126
CUBEテラスター	96	け		サーキュレーター 扇風機	126
気化式冷風機 フレリア	126	Kシンク	149	サーキュレーター 扇風機型	127
キトー 0.5tモーター TNERO 05L	83	警戒用杭	66	サーキュレーター 卓上型	126
キトー 1tモーター TNERO 10	83	警戒用杭 (銀) 2段 L1200	66	サークルスティック 2段 L1300	66
キトー 1tモーター 特殊ERRVO 10L	83	傾斜ハンガーラック	121	サーモグラフィーカメラ	145
貴名受	120	軽量フロアスタンド SR-2124G	92	祭壇	141
キャリアブルスタンド FDUST-3	92	軽量ラック	122	サイネージプレーヤー (4K対応) HD224	92
キャリアブルスタンド SR-2153B	92	ゲート式金属探知機	68	サイレン付メガホン ER-1015S	95
キャリアワゴン	99	ケーブルプロテクター ワイド5溝	94	座卓テーブル	108
強化型ケーブルプロテクター (5溝) W900	94	下駄箱 16人用/ HSB-44	149	座卓テーブル	108
強化型ケーブルプロテクター バリアフリースロープ	94	現場用灰皿	66	サンストッカー	136
金バサミL200	142				
金屏風 (半双) 7尺	141	こ			
金ポールEC-018	142	5m×5mテント LIRI	19	し	
金ポールGY10B-160G	142	5m×5mテント アテナ	18	15.6インチ液晶ディスプレイ SH1560S	91
		5m×5mテント ローダー	18	16 : 9 100 ~ 275インチ フロントスクリーン	89

[か] ~ [す]

商品名	掲載頁	商品名	掲載頁	商品名	掲載頁
16 : 9 100 ~ 275インチ リアスクリーン	89	集会用テント 2K×3K	27	白布	108
16ch操作盤 連動	83	集会用テント 2K×4K	28	白ボール 室内ジョイント式	121
CMモーター 1t-19m	83	集会用テント 3K×4K 強風用	28	神器セット	141
CMモーター 1t-24m	83	集会用テント 3K×5K 強風用	28	シングルハンガー	121
CMモーター 1t-25m	83	ジュースディスペンサー	135	診察ベッド	147
CMモーター 2t-25m	83	充電式保冷庫	136	す	
SIKILパネル H1800×W450	78	樹脂ステップ	65	スーパーエコミスト	127
SIKILパネル H1800×W600	78	ジョイントボックス 6枚セット (例)	132	スーパータワー	97
SIKILパネル H1800×W900	78	ジョイントボックス 9枚セット (例)	132	すいがら収集缶	148
SIKILパネル H2100×W450	78	ジョイントボックス 18枚セット (例)	132	水槽	134
SIKILパネル H2100×W600	78	消火器	149	スカート (ポータブルステージ用)	46
SIKILパネル H2100×W900	78	床几	143	姿見	122
SIXINCH CLIFFY	131	商談椅子 CH-538	114	スターシェイドテント	106
SIXINCH DROP B	131	商談椅子 CH-540	114	スターターピストル	138
ジェットヒーター HG-125N II	124	商談椅子 CH-542	114	スタンド式灰皿	148
ジェットヒーター HG30RS	124	商談椅子B	113	スタンド式ホワイトボード	122
シェル・シェイプテント	21	商談椅子D	113	スチームアイロン	148
シェルフ	122	商談椅子E	113	スチームマシーン	136
シェルフ	122	商談テーブルA	109	スチール折畳みチェスト	122
司会者台 白	142	商談テーブルA 黒天板	109	スチールフェンス	70
司会者台 (ローズ) TA-063	142	商談テーブルB	109	ステージジェットフロート	66
ジカロテーブル	106	商談テーブル 黒天板	110	ステージルーフシステム	52
シキータ	65	商談テーブル 白天板	110	ステップ・スロープ	45
シキータ用スロープ	65	商談テーブル 木目天板	110	ステップ (ポータブルステージ用)	46
システムパネル	73	商談テーブル白 昇降/十字	111	ステップ3段型	41
実演時間パネル	118	除加湿空気清浄機	124	ステンレスフェンス	70
自転車	149	ショルダー型メガホン 15WER-2015	94	スノコ W900	68
車載用PAセット 150W	93	ションバーグ操作盤 CS-800	83	スノコ W1800	68
シャボン玉マシーン	134	自立式ハンモック ブラウン	106	スピーカーシステム D-PS100 (B)	92
ジャンボガラポン抽選器	134	自立式ハンモック モスグリーン	106	スピーカースタンド トランペット用	94
ジャンボダルマ落とし	134	白金台	148	スポーツコート (屋外用) パワーゲーム	55
ジャンボ縄跳び 10 / 20 / 30m	138	白デコラテーブル	107	スポーツコート (屋外用) パワーゲーム エッジ (オス)	55
集会用テント 1K×1.5K	27	白デコラ用継ぎ脚 (H940~1000用)	107	スポーツコート (屋外用) パワーゲーム エッジ (コーナー)	55
集会用テント 1K×2K	27	白デコラ用継ぎ脚 (H940用)	107	スポーツコート (屋外用) パワーゲーム エッジ (メス)	55
集会用テント 1.5K×2K	27	白手袋	143	スポーツコート (屋内用) レスポンス	55

INDEX

商品名	掲載頁	商品名	掲載頁	商品名	掲載頁
スポーツコート (屋内用) レスポンス エッジ (オス)	55	担架	147	テント3m×6m ワンタッチ	30
スポーツコート (屋内用) レスポンス エッジ (コーナー)	55	ち		テントウエイト 鋳物	31
スポーツコート (屋内用) レスポンス エッジ (メス)	55	抽選器 500球	134	テント杭	31
スポットクーラー 1馬力	126	抽選器 1000球	134	テント倉庫	16
スポットクーラー 1馬力 (オレンジ)	126	抽選器 2500球	134	テントロープ	31
スポットクーラー 2馬力	126	提灯コード 20m	137	と	
スポットクーラー 5馬力/ ムーブオアシス	125	つ		トーチ	138
スポット冷暖エアコン	126	つな木	104	ドームテント 7・9・11・13・15m	23
スマートシート 座席12+左階段	60	綱引きロープ 50メートル	138	等旗	138
スマートシート 座席12+右階段	60	て		投光機 (ミニテラスター) 4灯式	96
スマートシート 座席20	60	DLPプロジェクター PT-DZ13K	90	時計パネル	118
スマートビンゴ	135	DLPプロジェクター PT-DZ21K	90	トラスアーチ	71
スモークマシーン 液体用	134	DLPプロジェクター PT-DZ870K	90	トラスステージテント 2K×3Kステージ用	51
寸胴鍋	137	T-WAVE	81	トラスステージテント 2K×4Kステージ用	51
せ		TFSテント	15	トラスステージテント 3K×4Kステージ用	51
セイコースポーツタイマー ST-306	137	T字スポット	96	トラスステージテント 3K×5Kステージ用	51
背負いかご (赤) / カラーネット付	138	ディックフェンス	70	トランペットスピーカー 30W	94
背負いかご (白) / カラーネット付	138	ディックフェンス用 アウトリガー	70	トレーニングマット (ラバーマット)	56
石油ストーブ 対流型	123	テープカット用リボン	143	トレーラー BOX 12F 30A	37
石油ストーブ/ レインボーランタン	123	テーブルエア	146	トレーラー BOX ST02	35
扇風機 工場用	127	テーブルハウス オフグリッド	128	トレーラー BOX ST02 BL 両側ドア	35
扇風機 フロアー型	127	テーブルハウス 屋根付テーブルイス	99	トレーラー BOX 医療トレーラー	39
そ		デコラテーブル	107	トレーラー BOX オフィス	33
ソーシャルディスタンスマット	146	手提げ金庫	149	トレーラー BOX オフグリッドトレーラー 12F	38
送風機 ポータブルファン	127	デジタル簡易無線機 IC-5005	95	トレーラー BOX オフグリッドトレーラー 7.2M	37
た		デジタル簡易無線機 IC-D60	95	トレーラー BOX カフェラウンジトレーラー	40
太鼓 1尺2寸	134	デジミスト	127	トレーラー BOX 喫煙装置	40
太鼓 1尺5寸	134	鉄ウエイト用鉄枠	31	トレーラー BOX シャワートレーラー	38
台車	148	デッキ輪投げセット	135	トレーラー BOX ショップ	33
太陽光パネル200W EJSTSP	128	手水桶セット	141	トレーラー BOX ベビーケアトレーラー	39
卓上POPスタンド	120	テラスカフェチェア	103	トレーラー BOX ミラー	34
卓上鏡	122	テラスカフェテーブル	103	トレーラー BOX ミラーマット	34
卓上灰皿	148	電気ポット	136	な	
玉入れ	138	電子レンジ 18L	136	70インチ液晶ディスプレイ TH-70LF50J	91
玉串案	141	テント3m×3m ワンタッチ	30	に	

商品名	掲載頁	商品名	掲載頁	商品名	掲載頁
2.6mmピッチLEDディスプレイ IL-RSS IREZ2.6	88	バット	137	肘掛けレザーチェア	115
2.6mmピッチLEDディスプレイ IL-RSS IRX2.6mk2	88	はっぴセット (青・祭)	134	非接触型温度計	146
21.5インチ液晶ディスプレイ ProLite B2280HS-B1	91	パネルスタンド450角	118	非接触型温度計 dot ⁺ Cube ⁺	145
2K×2Kやぐら	46	パネルスタンドB	118	ビニールクロスBOXタイプ	108
ね		パネルスタンドL	117	表彰台	138
ネ스팅グチェア	115	パネルスタンドPC-10	117	平トラスステージテント 3K×4Kステージ用	50
の		パネルスタンドPS-31	117	平トラスステージテント 3K×5Kステージ用	50
野点セット	143	パネルスタンドSS-30	117	ピンゴゲーム 手廻し	134
野点傘	143	パネルスタンドクリッピー	117	ふ	
は		パネルスタンドディグリー	117	ファニチャーチェア アルミ	103
8ch操作盤	83	パネルスタンドピサ	117	ファニチャーテーブル アルミ	103
8mmピッチLEDディスプレイ HCVR-80A	88	パネルスタンドミニバーサル	117	ファブリックシステム	79
8mmピッチLEDディスプレイ M8E	88	パネルスタンドユニバーサル	117	フィニッシュテープ	138
80インチ液晶ディスプレイ TH-80LF50J	91	パネルスタンドローリー	117	フェイクグリーン シネマトリコH1800	148
BUNSコーヒーテーブル	102	パブルドーム	24	フェンス (屋外用) ゲームブレックス	56
パークガーデンベンチ	104	ハヤタ除菌照明 DLX-25	96	フェンス (屋外用) ゲームブレックス カーブパネル	56
パーティテント 4m×6m	20	パラソルヒーター	124	フェンス (屋外用) ゲームブレックス コーナー	56
パーティテント 6m×9m	20	パラソルベース	103	フェンス (屋外用) ゲームブレックス ストレートパネル 8フィート	56
パーフェクトストライク	134	バリケード	69	フェンス (屋外用) ゲームブレックス ドアパネル	56
バーベキューセット	137	パレット噴水	131	フェンス (屋内用) プロウォール	56
ハイカウンターテーブル シカゴ500角	111	ハンガー	121	フェンス (屋内用) プロウォール コーナー	56
ハイカウンターテーブル 白	111	バンクトゥバンク (スケートパーク)	57	フェンス (屋内用) プロウォール ストレートパネル 2フィート	56
ハイカウンターテーブルA	111	万国旗	138	フェンス (屋内用) プロウォール ストレートパネル 8フィート	56
ハイカウンターテーブルA 黒天板	111	ハンズフリー拡声器 ER-1000	94	フェンス (屋内用) プロウォール ドアパネル	56
ハイカウンターテーブルB	111	販促ワゴン W1500	122	ふくさ	142
ハイカウンターテーブルD	111	販促ワゴン W1800	122	フットサルゴール	56
パイプフェンス	70	パンチカーペット W910	46	プラスチック棚	122
パイプフェンス用ピッチバー	70	パンチカーペット W1820	46	プラスチックテーブル	107
パイプベンチ	114	ハンディ型金属探知機	68	プラチェーン 白	121
ハイブリッドテント 2K×3K	28	ハンド型メガホン 15WER-1015S	94	プラチェーン 黒	121
バカンスクーラー	136	ひ		フラットレール (スケートパーク)	57
ハサミ用リボン	142	PAセット / TOA 130W CD付	93	プラテーブル用継ぎ脚 H940仕上 (ブラック)	107
バスケットゴール	56	ビーチチェア リクライニング ベージュ	101	分煙機	147
ハチマキ	138	ビアテーブル	103	へ	
発電機 3kW 超低騒音型	128	ビアベンチ	103	ベースセット	138

INDEX

商品名	掲載頁	商品名	掲載頁	商品名	掲載頁
ペダルボックス 20L	149	mamaro-設置型ベビーケアルーム- (稼働キャスト式)	147	モダンカクーンソファ	99
ベニヤテーブル	108	Myテーブル	105	モダンガゼボ キング	99
ベニヤテーブル 半丸	108	マイクスタンド卓上型	93	モダンガゼボ スマート	99
ベニヤテーブル 丸	108	マイクスタンド床上型	93	モダンサークルソファ	99
ベビーベッド	149	マイクスタンド床上型 ブーム付	93	もちつき 石臼	137
ベルトインパーテーション	120	マキシマライト	74	もちつき 白台	137
ベルトインパーテーション 青ベルトH906 / H674 / H442	120	巻尺 50m	138	もちつき 釜 蓋付	137
ベルトインパーテーション 黒	120	幕立て部材 1K	141	もちつき かまど	137
ヘルメット	149	幕立て部材 1.5K	141	もちつき 杵	137
ペンタループ	116	間仕切スクリーン	121	もちつき セイロ	137
ベンチ	114	マニュアルパッド (スケートパーク)	57	モバイルゲート	67
ベンチ アルミ	114	豆紅白幕	141	モルックセット	138
ベンチ椅子 黒	114	丸イス	115	や	
ベンチ椅子 白	114	丸イス プラスチック	115	矢印方向板	66
ほ		丸イス (黒)	115	ゆ	
ポーターフロア プロG短手エッジ	64	丸イス (白)	115	有孔パネル	77
ポーターフロア プロG長手エッジ	64	マルチフォーマットビデオスイッチャー V-800HD MKII	92	有孔パネル用J型フック	77
ポーターフロア プロW	64	マルチワゴン	111	有線マイク	93
ポータブルPAシステムセット JBL EON ONE	94	み		誘導灯	149
ポータブルステージ W2400×D1200	46	ミーティングチェア	115	誘導メガホンライト	95
ポータブル蓄電池 AP500	128	ミーティングテーブル	107	よ	
ポータブルワイヤレスアンプ	93	ミキシングステレオアンプ SRA-5050A	92	4 : 3 100 ~ 240インチ フロントスクリーン	89
ボールウォッシャー	133	ミスト機 グリーンAC FLEX	127	4 : 3 100 ~ 240インチ リアスクリーン	89
ボール洗浄機	133	三つ折パーテーションVチェンジ	121	42インチ液晶ディスプレイ TH-42LF80J	91
防雨型コードリール	128	三つ折パーテーションVチェンジ H2100	121	43インチデジタルサイネージモニター 43SM5KD-B	91
防球ネット W10m×H3m	56	め		49インチ屋外デジタルサイネージ TH-49XF1HJ	92
防球ネット W21m×H3m	56	名刺受盆	142	49インチフルHD液晶ディスプレイ TH-49LF80J	91
防滴メガホン 6W	94	目隠しフェンス 枠柱 H2200	70	4ch操作盤 CS-400R	83
保温ポット	136	目隠しフェンス 枠柱 H2500	70	4K×6Kテント	28
ホットショーケース	135	も		4K×8Kテント	28
ポップコーンマシン	135	MODEX SYSTEM	49	4m×4mテント LIRI	19
ボルトマジック PB3000メガ	128	MobiRest (モビレストキャスト式)	41	4m×4mテント アテナ	18
ホログラムディスプレイ	119	木製ベンチ	114	4m×4mテント ローダー	18
ホワイトホールディングチェア	115	木床	55	養生ベルト	31
ま		モジュラー BOX	22	横幕1K	30

商品名	掲載頁	商品名	掲載頁
横幕1K 黒	30	レインボーミスト WM-560	127
横幕1.5K	30	レーザー光源 DLPプロジェクター PT-RZ12KJ	90
横幕1.5K 黒	30	レセプションチェア	113
横幕2K	30	ろ	
横幕2K 黒	30	6m×6mテント LIRI	19
横幕3K	30	6m×6mテント センチュリー	18
横幕3K 黒	30	6m×6mモジュラーテント LIRI	19
横幕4K	30	6mドームテント LIRI	23
横幕5K	30	6角形テント ビエナ	20
横幕5K 黒	30	65インチ4KUHD 液晶ディスプレイ TH-65SQ1J	91
横幕7K	30	LLOYDサイドワゴン	102
ら		ME-3750ローリングステージ	47
ライン引き	138	ロイヤルテント 2K×2K	30
ラウンジシェルオールインワン	106	ロイヤルテント 2K×4K	30
ラグジュアリートイレ	42	ローチェア30 カーキ	105
ラッキーボール 下町	135	ローチェア30 ブラウン	105
ラッキーボール ロボット	135	ロードトレイン	133
ラバーウエイト	31	ロッカー	149
り		ロビーチェア 折畳式 黒	114
RIVER SNAKE	131	ロビーチェア 折畳式 白	114
リギング	83	わ	
リパーロ	104	ワイヤーフック	77
リビングシェル	106	ワイヤーフック ヴァンテアン用	77
リボンバラ	143	ワイヤレスアンプ TOA WA-2800SC	93
リヤカー折畳式	148	ワイヤレススピーカー 充電式 4CH	93
リレーバトン	138	ワイヤレスマイク ハンドタイプ	93
リン (大)	134	ワイヤレスマイク ピンタイプ	93
る		ワイヤレスメガホン ER-2830W	95
ROUTEハンガーラック	121	ワイヤレスメガホン TWB-300	95
れ		綿菓子機 卓上式	136
冷蔵庫	137	ワンアクションテーブル	105
冷蔵庫 45L	135		
冷凍ストッカー	135		
冷凍冷蔵ショーケース107L	135		
レイヤースタンド	59		

レントオール フランチャイズチェーン
街とビジネスを
レンタルサポート **RENT ALL** レントオール

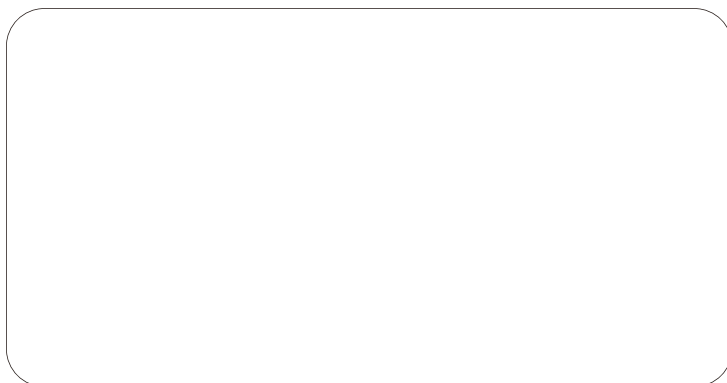

SUSTAINABLE PRINTING
ASSOCIATION OF JAPAN
SPA-230004-J